



MÜLLER
SAFE



WERTSCHUTZSCHRÄNKE

WERTSCHUTZSCHRANK GA



Modell GA 95



EINBRUCHSICHERHEIT Widerstandsgrad I nach EN 1143-1
zertifiziert durch ECB-S



BAUART

Gehäuse: Doppelwandig
Tür: Mehrwandig
Scharniere: Außenliegend
Türöffnungswinkel: 180°
Griff/Beschlag: bis Höhe 950 mm mit Klappgriff, ab Höhe 1130 mm mit Hängegriff (Metall), ca. 65 mm vorstehend
Verankerung: 1 Buchse im Boden



VERSCHLUSS

Kräftiges Zentralriegelwerk mit Doppelbart-Hochsicherheitsschloss
2 Schlüssel (95 mm)



LACKIERUNG

Lichtgrau, RAL 7035 (Sonderlackierung nach RAL-Farbtönen gegen Aufpreis)



VERSICHERBAR

Privat bis 65.000,- € / Gewerblich bis 20.000,- €
Bitte sprechen Sie mit Ihrem Versicherer, da die Versicherungssummen je nach Risiko, Einsatzgebiet und Versicherer abweichen können.



WERTSCHUTZSCHRANK GA

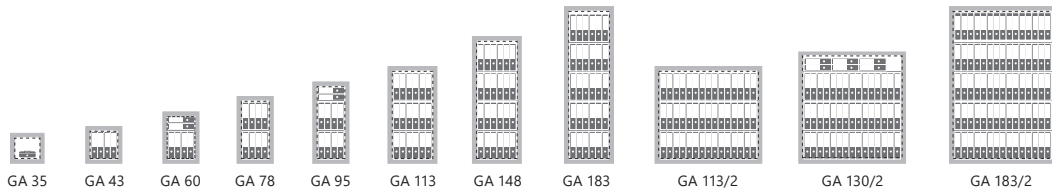

Modell	Außenmaße in mm			Innenmaße in mm			Türdurchgangsmaße		Fachböden	Tür 1 / 2-flügelig	Anzahl Ordner	Inhalt (Liter)	Gewicht (Kg)
	Höhe	Breite	Tiefe	Höhe	Breite	Tiefe	Höhe	Breite					
GA 35	350	390	265	300	330	155	238	294	1	1-flügelig	-	15	41
GA 43	430	420	445	380	360	335	318	324	1	1-flügelig	4	48	61
GA 60	600	420	445	550	360	335	488	324	1	1-flügelig	6	66	76
GA 78	780	420	445	730	360	335	668	324	1	1-flügelig	8	88	91
GA 95	950	420	445	900	360	335	838	324	2	1-flügelig	10	109	107
GA 113	1130	570	485	1080	510	375	1018	474	2	1-flügelig	18	207	153
GA 148	1480	570	485	1430	510	375	1368	474	3	1-flügelig	24	273	189
GA 183	1830	570	485	1780	510	375	1718	474	4	1-flügelig	30	340	225
GA 113/2	1130	1245	485	1080	1185	375	1018	1165	2	2-flügelig	45	480	268
GA 130/2	1300	1245	485	1250	1185	375	1188	1165	3	2-flügelig	51	555	296
GA 183/2	1830	1245	600	1780	1185	490	1718	1165	4	2-flügelig	75	1034	415

Beschläge 65 mm vorstehend



VERSCHLUSSOPTIONEN

Modell	Standardverschluss		Optionale Verschlussvarianten		
	Doppelbartschloss	Doppelbartschloss	Mechanisches Kombinationsschloss	Elektronisches Kombinationsschloss	Elektronisches Kombinationsschloss*
GA 35	■	□	■	■	□
GA 43	■	□	■	■	■
GA 60	■	□	■	■	■
GA 78	■	□	■	■	■
GA 95	■	□	■	■	■
GA 113	□	■	■	■	■
GA 148	□	■	■	■	■
GA 183	□	■	■	■	■
GA 113/2	□	■	■	■	■
GA 130/2	□	■	■	■	■
GA 183/2	□	■	■	■	■

* mit Notschlüssel



ZUBEHÖR GEGEN AUFPREIS

Modell	Innentresor Höhe = 200 mm	Innentresor Höhe = 350 mm (zweiflügelig)	Türanschlag links	Zusätzlicher Fachboden	Zusätzliche Buchse für Verankerung nach Positions- Angabe Ø = 13 mm	Spezialdübel für Befestigung im Betonboden
GA 35	□	□	■	■	■	■
GA 43	□	□	■	■	■	■
GA 60	■	□	■	■	■	■
GA 78	■	□	■	■	■	■
GA 95	■	□	■	■	■	■
GA 113	■	□	■	■	■	■
GA 148	■	□	■	■	■	■
GA 183	■	□	■	■	■	■
GA 113/2	□	■	□	■	■	■
GA 130/2	□	■	□	■	■	■
GA 183/2	□	■	□	■	■	■

Stand 01/2022 – Dekomaterial nicht im Lieferumfang enthalten- Technische Änderungen vorbehalten.

WERTSCHUTZSCHRANK EV 0



Modell EV 0-160



EINBRUCHSICHERHEIT Widerstandsgrad 0 nach EN 1143-1
zertifiziert durch ECB-S



BAUART

Gehäuse: Doppelwandig mit Spezialverstärkung
Tür: Mehrwandig
Scharniere: Außenliegend
Türöffnungswinkel: 180°
Griff/Beschlag: ca. 65 mm vorstehend
Verankerung: 1 Buchse im Boden (2 Buchsen im Boden, wenn 2-flügelig)



VERSCHLUSS

Kräftiges Zentralriegelwerk mit Doppelbart-Hochsicherheitschloss
2 Schlüssel (95 mm)



LACKIERUNG

Lichtgrau, RAL 7035 (Sonderlackierung nach RAL-Farbtönen gegen Aufpreis)



VERSICHERBAR

Privat bis 40.000,- € / Gewerblich bis 10.000,- €
Bitte sprechen Sie mit Ihrem Versicherer, da die Versicherungssummen je nach Risiko, Einsatzgebiet und Versicherer abweichen können.



WERTSCHUTZSCHRANK EV 0

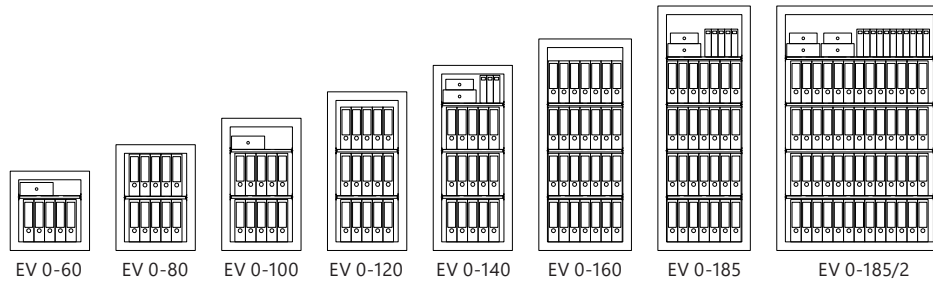

Modell	Außenmaße in mm			Innenmaße in mm			Türdurchgangsmaße		Fachböden	Tür 1 / 2-flügelig	Anzahl Ordner	Inhalt (Liter)	Gewicht (Kg)
	Höhe	Breite	Tiefe	Höhe	Breite	Tiefe	Höhe	Breite					
EV 0-60	600	600	500	470	460	360	470	460	1	1-flügelig	5	77	129
EV 0-80	800	600	500	670	460	360	670	460	2	1-flügelig	10	111	165
EV 0-100	1000	600	500	870	460	360	870	460	2	1-flügelig	10	144	185
EV 0-120	1200	600	500	1070	460	360	1070	460	3	1-flügelig	15	177	240
EV 0-140	1400	600	500	1270	460	360	1270	460	3	1-flügelig	15	210	260
EV 0-160	1600	700	500	1470	560	360	1470	560	3	1-flügelig	28	298	330
EV 0-185	1850	700	500	1720	560	360	1720	560	4	1-flügelig	32	337	410
EV 0-185/2	1850	1250	500	1720	1110	360	1720	1110	4	2-flügelig	52	667	695

Beschläge 65 mm vorstehend



VERSCHLUSSOPTIONEN

Modell	Standardverschluss		Optionale Verschlussvarianten		
	Doppelbartschloss	Mechanisches Kombinationsschloss	Elektronisches Kombinationsschloss	Elektronisches Kombinationsschloss*	Doppelverschluss** (2 Doppelbartschlösser)
EV 0-60	■	■	■	■	■
EV 0-80	■	■	■	■	■
EV 0-100	■	■	■	■	■
EV 0-120	■	■	■	■	■
EV 0-140	■	■	■	■	■
EV 0-160	■	■	■	■	■
EV 0-185	■	■	■	■	■
EV 0-185/2	■	■	■	■	■

* mit Notschlüssel ** andere Schlosskombinationen möglich



ZUBEHÖR GEGEN AUFPREIS

Modell	Innentresor Höhe = 200 mm	Innentresor Höhe = 350 mm	Innentresor Höhe = 350 mm (zweiflügelig)	Türanschlag links	Zusätzlicher Fachboden	Zusätzliche Buchse für Verankerung nach Positions- Angabe Ø = 13 mm	Spezialdübel für Befestigung im Betonboden
EV 0-60	□	□	□	■	■	■	■
EV 0-80	□	□	□	■	■	■	■
EV 0-100	■	□	□	■	■	■	■
EV 0-120	■	□	□	■	■	■	■
EV 0-140	■	□	□	■	■	■	■
EV 0-160	□	■	□	■	■	■	■
EV 0-185	□	■	□	■	■	■	■
EV 0-185/2	□	□	■	□	■	■	■

Stand 01/2022 – Dekomaterial nicht im Lieferumfang enthalten - Technische Änderungen vorbehalten.



WERTSCHUTZSCHRÄNKE

WERTSCHUTZSCHRANK EV I



Modell EV I-160



EINBRUCHSICHERHEIT Widerstandsgrad I nach EN 1143-1
zertifiziert durch ECB-S



BAUART
Gehäuse: Doppelwandig mit Spezialverstärkung
Tür: Mehrwandig
Scharniere: Außenliegend
Türöffnungswinkel: 180°
Griff/Beschlag: ca. 65 mm vorstehend
Verankerung: 1 Buchse im Boden (2 Buchsen im Boden, wenn 2-flügelig)



VERSCHLUSS Kräftiges Zentralriegelwerk mit Doppelbart-Hochsicherheitschloss
2 Schlüssel (95 mm)



LACKIERUNG Lichtgrau, RAL 7035 (Sonderlackierung nach RAL-Farbtönen gegen Aufpreis)



VERSICHERBAR Privat bis 65.000,- € / Gewerblich bis 20.000,- €
Bitte sprechen Sie mit Ihrem Versicherer, da die Versicherungssummen je nach Risiko, Einsatzgebiet und Versicherer abweichen können.



WERTSCHUTZSCHRANK EV I

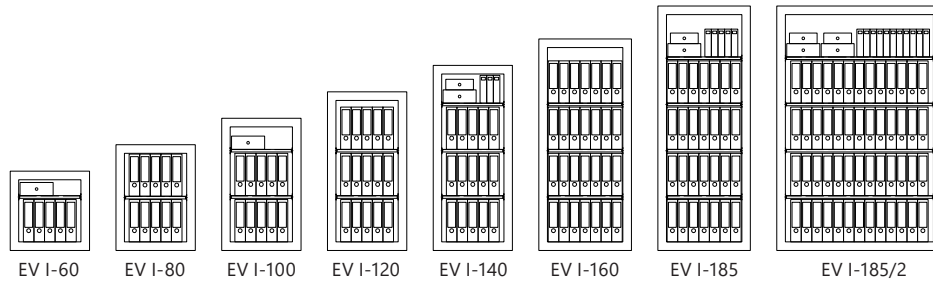

Modell	Außenmaße in mm			Innenmaße in mm			Türdurchgangsmaße		Fachböden	Tür 1 / 2-flügelig	Anzahl Ordner	Inhalt (Liter)	Gewicht (Kg)
	Höhe	Breite	Tiefe	Höhe	Breite	Tiefe	Höhe	Breite					
EV I-60	600	600	500	470	460	360	470	460	1	1-flügelig	5	77	129
EV I-80	800	600	500	670	460	360	670	460	2	1-flügelig	10	111	165
EV I-100	1000	600	500	870	460	360	870	460	2	1-flügelig	10	144	185
EV I-120	1200	600	500	1070	460	360	1070	460	3	1-flügelig	15	177	240
EV I-140	1400	600	500	1270	460	360	1270	460	3	1-flügelig	15	210	260
EV I-160	1600	700	500	1470	560	360	1470	560	3	1-flügelig	28	298	330
EV I-185	1850	700	500	1720	560	360	1720	560	4	1-flügelig	32	337	410
EV I-185/2	1850	1250	500	1720	1110	360	1720	1110	4	2-flügelig	52	667	695

Beschläge 65 mm vorstehend



VERSCHLUSSOPTIONEN

Modell	Standardverschluss		Optionale Verschlussvarianten		
	Doppelbartschloss	Mechanisches Kombinationsschloss	Elektronisches Kombinationsschloss	Elektronisches Kombinationsschloss*	Doppelverschluss** (2 Doppelbartschlösser)
EV I-60	■	■	■	■	■
EV I-80	■	■	■	■	■
EV I-100	■	■	■	■	■
EV I-120	■	■	■	■	■
EV I-140	■	■	■	■	■
EV I-160	■	■	■	■	■
EV I-185	■	■	■	■	■
EV I-185/2	■	■	■	■	■

* mit Notschlüssel ** andere Schlosskombinationen möglich



ZUBEHÖR GEGEN AUFPREIS

Modell	Innentresor Höhe = 200 mm	Innentresor Höhe = 350 mm	Innentresor Höhe = 350 mm (zweiflügelig)	Türanschlag links	Zusätzlicher Fachboden	Zusätzliche Buchse für Verankerung nach Positions- Angabe Ø = 13 mm	Spezialdübel für Befestigung im Betonboden
EV I-60	□	□	□	■	■	■	■
EV I-80	□	□	□	■	■	■	■
EV I-100	■	□	□	■	■	■	■
EV I-120	■	□	□	■	■	■	■
EV I-140	■	□	□	■	■	■	■
EV I-160	□	■	□	■	■	■	■
EV I-185	□	■	□	■	■	■	■
EV I-185/2	□	□	■	□	■	■	■

Stand 01/2022 – Dekomaterial nicht im Lieferumfang enthalten - Technische Änderungen vorbehalten.



WERTSCHUTZSCHRÄNKE

WERTSCHUTZSCHRANK EN 0



Modell EN 0-160



EINBRUCHSICHERHEIT Widerstandsgrad 0 nach EN 1143-1
zertifiziert durch ECB-S



BAUART

Gehäuse: Doppelwandig mit Spezialverstärkung
Tür: Mehrwandig
Scharniere: Außenliegend
Türöffnungswinkel: 180°
Griff/Beschlag: ca. 65 mm vorstehend
Verankerung: 1 Buchse im Boden (2 Buchsen im Boden, wenn 2-flügelig)



VERSCHLUSS

Kräftiges Zentralriegelwerk mit Doppelbart-Hochsicherheitschloss
2 Schlüssel (150 mm)



LACKIERUNG

Lichtgrau, RAL 7035 (Sonderlackierung nach RAL-Farbtönen gegen Aufpreis)



VERSICHERBAR

Privat bis 40.000,- € / Gewerblich bis 10.000,- €
Bitte sprechen Sie mit Ihrem Versicherer, da die Versicherungssummen je nach Risiko, Einsatzgebiet und Versicherer abweichen können.



WERTSCHUTZSCHRANK EN 0

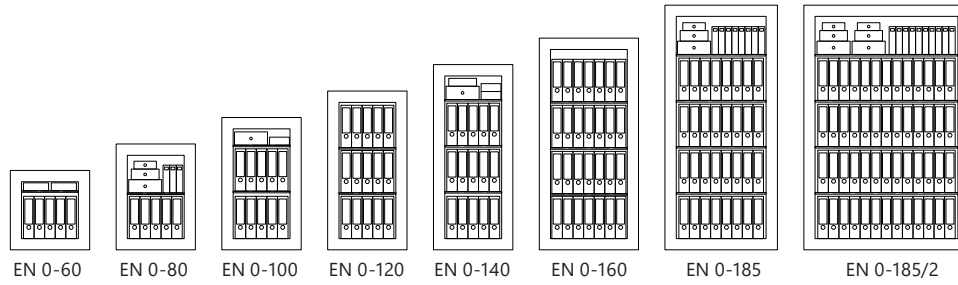

Modell	Außenmaße in mm			Innenmaße in mm			Türdurchgangsmaße		Fachböden	Tür 1 / 2-flügelig	Anzahl Ordner	Inhalt (Liter)	Gewicht (Kg)
	Höhe	Breite	Tiefe	Höhe	Breite	Tiefe	Höhe	Breite					
EN 0-60	600	600	560	430	430	335	430	430	1	1-flügelig	5	61	135
EN 0-80	800	600	560	630	430	335	630	430	2	1-flügelig	5	90	170
EN 0-100	1000	600	560	830	430	335	830	430	2	1-flügelig	10	119	195
EN 0-120	1200	600	560	1030	430	335	1030	430	3	1-flügelig	15	148	218
EN 0-140	1400	600	560	1230	430	335	1230	430	3	1-flügelig	15	177	265
EN 0-160	1600	750	600	1430	580	375	1430	580	3	1-flügelig	28	311	355
EN 0-185	1850	850	650	1680	680	425	1680	680	4	1-flügelig	32	485	455
EN 0-185/2	1850	1250	650	1680	1080	425	1680	1080	4	2-flügelig	52	771	645

Beschläge 65 mm vorstehend



VERSCHLUSSOPTIONEN

Modell	Standardverschluss		Optionale Verschlussvarianten		
	Doppelbartschloss	Mechanisches Kombinationsschloss	Elektronisches Kombinationsschloss*	Dopperverschluss** (2 Doppelbartschlösser)	
EN 0-60	■	■	■	■	■
EN 0-80	■	■	■	■	■
EN 0-100	■	■	■	■	■
EN 0-120	■	■	■	■	■
EN 0-140	■	■	■	■	■
EN 0-160	■	■	■	■	■
EN 0-185	■	■	■	■	■
EN 0-185/2	■	■	■	■	■

* mit Notschlüssel ** andere Schlosskombinationen möglich



ZUBEHÖR GEGEN AUFPREIS

Modell	Innentresor Höhe = 200 mm	Innentresor Höhe = 300 mm	Innentresor Höhe = 350 mm (zweiflügelig)	Türanschlag links	Zusätzlicher Fachboden	Zusätzliche Buchse für Verankerung nach Positions- Angabe Ø = 13 mm	Spezialdübel für Befestigung im Betonboden
EN 0-60	□	□	□	■	■	■	■
EN 0-80	□	□	□	■	■	■	■
EN 0-100	■	□	□	■	■	■	■
EN 0-120	■	□	□	■	■	■	■
EN 0-140	■	□	□	■	■	■	■
EN 0-160	■	□	□	■	■	■	■
EN 0-185	□	■	□	■	■	■	■
EN 0-185/2	□	□	■	□	■	■	■

Stand 01/2022 – Dekomaterial nicht im Lieferumfang enthalten- Technische Änderungen vorbehalten.



WERTSCHUTZSCHRÄNKE

WERTSCHUTZSCHRANK EN I



Modell EN I-160



EINBRUCHSICHERHEIT Widerstandsgrad I nach EN 1143-1
zertifiziert durch ECB-S



BAUART

Gehäuse: Doppelwandig mit Spezialverstärkung
Tür: Mehrwandig
Scharniere: Außenliegend
Türöffnungswinkel: 180°
Griff/Beschlag: ca. 65 mm vorstehend
Verankerung: 1 Buchse im Boden (2 Buchsen im Boden, wenn 2-flügelig)



VERSCHLUSS

Kräftiges Zentralriegelwerk mit Doppelbart-Hochsicherheitschloss
2 Schlüssel (150 mm)



LACKIERUNG

Lichtgrau, RAL 7035 (Sonderlackierung nach RAL-Farbtönen gegen Aufpreis)



VERSICHERBAR

Privat bis 65.000,- € / Gewerblich bis 20.000,- €
Bitte sprechen Sie mit Ihrem Versicherer, da die Versicherungssummen je nach Risiko, Einsatzgebiet und Versicherer abweichen können.



WERTSCHUTZSCHRANK EN I

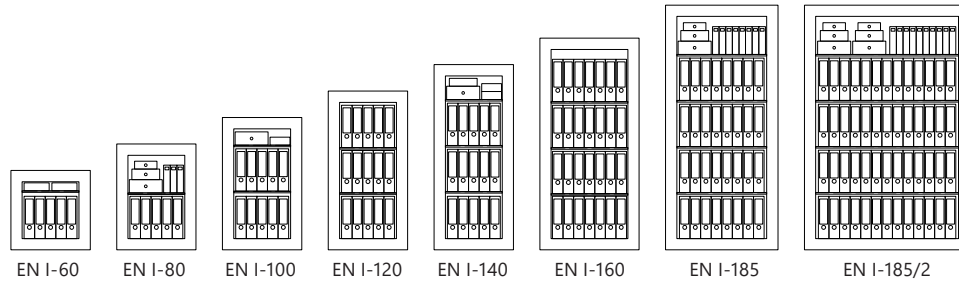

Modell	Außenmaße in mm			Innenmaße in mm			Türdurchgangsmaße		Fachböden	Tür 1 / 2-flügelig	Anzahl Ordner	Inhalt (Liter)	Gewicht (Kg)
	Höhe	Breite	Tiefe	Höhe	Breite	Tiefe	Höhe	Breite					
EN I-60	600	600	560	430	430	335	430	430	1	1-flügelig	5	61	135
EN I-80	800	600	560	630	430	335	630	430	2	1-flügelig	5	90	170
EN I-100	1000	600	560	830	430	335	830	430	2	1-flügelig	10	119	195
EN I-120	1200	600	560	1030	430	335	1030	430	3	1-flügelig	15	148	218
EN I-140	1400	600	560	1230	430	335	1230	430	3	1-flügelig	15	177	265
EN I-160	1600	750	600	1430	580	375	1430	580	3	1-flügelig	28	311	355
EN I-185	1850	850	650	1680	680	425	1680	680	4	1-flügelig	32	485	455
EN I-185/2	1850	1250	650	1680	1080	425	1680	1080	4	2-flügelig	52	771	645

Beschläge 65 mm vorstehend



VERSCHLUSSOPTIONEN

Modell	Standardverschluss		Optionale Verschlussvarianten		
	Doppelbartschloss	Mechanisches Kombinationsschloss	Elektronisches Kombinationsschloss*	Dopperverschluss** (2 Doppelbartschlösser)	
EN I-60	■	■	■	■	■
EN I-80	■	■	■	■	■
EN I-100	■	■	■	■	■
EN I-120	■	■	■	■	■
EN I-140	■	■	■	■	■
EN I-160	■	■	■	■	■
EN I-185	■	■	■	■	■
EN I-185/2	■	■	■	■	■

* mit Notschlüssel ** andere Schlosskombinationen möglich



ZUBEHÖR GEGEN AUFPREIS

Modell	Innentresor Höhe = 200 mm	Innentresor Höhe = 350 mm	Innentresor Höhe = 350 mm (zweiflügelig)	Türanschlag links	Zusätzlicher Fachboden	Zusätzliche Buchse für Verankerung nach Positions- Angabe Ø = 13 mm	Spezialdübel für Befestigung im Betonboden
EN I-60	□	□	□	■	■	■	■
EN I-80	□	□	□	■	■	■	■
EN I-100	■	□	□	■	■	■	■
EN I-120	■	□	□	■	■	■	■
EN I-140	■	□	□	■	■	■	■
EN I-160	□	■	□	■	■	■	■
EN I-185	□	■	□	■	■	■	■
EN I-185/2	□	□	■	□	■	■	■

Stand 01/2022 – Dekomaterial nicht im Lieferumfang enthalten- Technische Änderungen vorbehalten.



WERTSCHUTZSCHRÄNKE

WERTSCHUTZSCHRANK EN II



Modell EN II-100



EINBRUCHSICHERHEIT Widerstandsgrad II nach EN 1143-1
zertifiziert durch ECB-S



BAUART

Gehäuse: Mehrwandig mit Spezialverstärkung
Tür: Mehrwandig
Scharniere: Außenliegend
Türöffnungswinkel: 180°
Griff/Beschlag: ca. 65 mm vorstehend
Verankerung: 1 Buchse im Boden (2 Buchsen im Boden, wenn 2-flügelig)



VERSCHLUSS

Kräftiges Zentralriegelwerk mit Doppelbart-Hochsicherheitschloss
2 Schlüssel (150 mm)



LACKIERUNG

Lichtgrau, RAL 7035 (Sonderlackierung nach RAL-Farbtönen gegen Aufpreis)



VERSICHERBAR

Privat bis 100.000,- € / Gewerblich bis 50.000,- €
Bitte sprechen Sie mit Ihrem Versicherer, da die Versicherungssummen je nach Risiko, Einsatzgebiet und Versicherer abweichen können.



WERTSCHUTZSCHRANK EN II

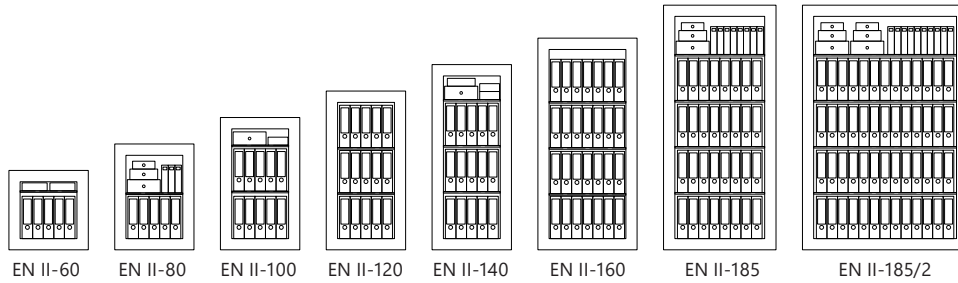

Modell	Außenmaße in mm			Innenmaße in mm			Türdurchgangsmaße		Fachböden	Tür 1 / 2-flügelig	Anzahl Ordner	Inhalt (Liter)	Gewicht (Kg)
	Höhe	Breite	Tiefe	Höhe	Breite	Tiefe	Höhe	Breite					
EN II-60	600	600	560	430	430	335	430	430	1	1-flügelig	5	61	320
EN II-80	800	600	560	630	430	335	630	430	2	1-flügelig	5	90	405
EN II-100	1000	600	560	830	430	335	830	430	2	1-flügelig	10	119	503
EN II-120	1200	600	560	1030	430	335	1030	430	3	1-flügelig	15	148	570
EN II-140	1400	600	560	1230	430	335	1230	430	3	1-flügelig	15	177	615
EN II-160	1600	750	600	1430	580	375	1430	580	3	1-flügelig	28	311	860
EN II-185	1850	850	650	1680	680	425	1680	680	4	1-flügelig	32	485	1168
EN II-185/2	1850	1250	650	1680	1080	425	1680	1080	4	2-flügelig	52	771	1568

Beschläge 65 mm vorstehend



VERSCHLUSSOPTIONEN

Modell	Standardverschluss		Optionale Verschlussvarianten		
	Doppelbartschloss	Mechanisches Kombinationsschloss	Elektronisches Kombinationsschloss*	Dopperverschluss** (2 Doppelbartschlösser)	
EN II-60	■	■	■	■	■
EN II-80	■	■	■	■	■
EN II-100	■	■	■	■	■
EN II-120	■	■	■	■	■
EN II-140	■	■	■	■	■
EN II-160	■	■	■	■	■
EN II-185	■	■	■	■	■
EN II-185/2	■	■	■	■	■

* mit Notschlüssel ** andere Schlosskombinationen möglich



ZUBEHÖR GEGEN AUFPREIS

Modell	Innentresor Höhe = 200 mm	Innentresor Höhe = 300 mm	Innentresor Höhe = 350 mm (zweiflügelig)	Türanschlag links	Zusätzlicher Fachboden	Zusätzliche Buchse für Verankerung nach Positions- Angabe Ø = 13 mm	Spezialdübel für Befestigung im Betonboden
EN II-60	□	□	□	■	■	■	■
EN II-80	□	□	□	■	■	■	■
EN II-100	■	□	□	■	■	■	■
EN II-120	■	□	□	■	■	■	■
EN II-140	■	□	□	■	■	■	■
EN II-160	■	□	□	■	■	■	■
EN II-185	□	■	□	■	■	■	■
EN II-185/2	□	□	■	□	■	■	■

Stand 01/2022 – Dekomaterial nicht im Lieferumfang enthalten - Technische Änderungen vorbehalten.



WERTSCHUTZSCHRÄNKE

WERTSCHUTZSCHRANK EN III



Modell EN III-100



EINBRUCHSICHERHEIT Widerstandsgrad III nach EN 1143-1
zertifiziert durch ECB-S



BAUART
Gehäuse: Mehrwandig mit Spezialverstärkung
Tür: Mehrwandig
Scharniere: Außenliegend
Türöffnungswinkel: 180°
Griff/Beschlag: ca. 65 mm vorstehend
Verankerung: 2 Buchsen im Boden



VERSCHLUSS Kräftiges Zentralriegelwerk mit Doppelbart-Hochsicherheitsschloss
2 Schlüssel (190 mm)



LACKIERUNG Lichtgrau, RAL 7035 (Sonderlackierung nach RAL-Farbtönen gegen Aufpreis)



VERSICHERBAR Privat bis 200.000,- € / Gewerblich bis 100.000,- €
Bitte sprechen Sie mit Ihrem Versicherer, da die Versicherungssummen je
nach Risiko, Einsatzgebiet und Versicherer abweichen können.



WERTSCHUTZSCHRANK EN III

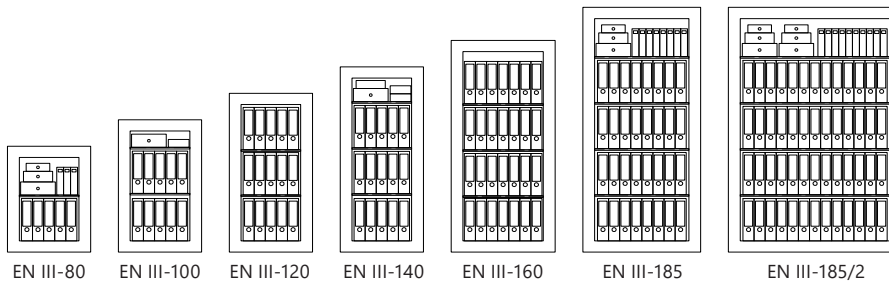

Modell	Außenmaße in mm			Innenmaße in mm			Türdurchgangsmaße		Fachböden	Tür 1 / 2-flügelig	Anzahl Ordner	Inhalt (Liter)	Gewicht (Kg)
	Höhe	Breite	Tiefe	Höhe	Breite	Tiefe	Höhe	Breite					
EN III-80	800	600	590	630	430	340	630	430	2	1-flügelig	5	92	505
EN III-100	1000	600	590	830	430	340	830	430	2	1-flügelig	10	121	615
EN III-120	1200	600	590	1030	430	340	1030	430	3	1-flügelig	15	150	715
EN III-140	1400	600	590	1230	430	340	1230	430	3	1-flügelig	15	179	780
EN III-160	1600	750	630	1430	580	380	1430	580	3	1-flügelig	28	315	1120
EN III-185	1850	850	680	1680	680	430	1680	680	4	1-flügelig	32	491	1490
EN III-185/2	1850	1250	680	1680	1080	430	1680	1080	4	2-flügelig	52	780	1960

Beschläge 65 mm vorstehend



VERSCHLUSSOPTIONEN

Modell	Standardverschluss		Optionale Verschlussvarianten	
	Doppelbartschloss	Mechanisches Kombinationsschloss	Elektronisches Kombinationsschloss*	Doppelverschluss** (2 Doppelbartschlösser)
EN III-80	■	■	■	■
EN III-100	■	■	■	■
EN III-120	■	■	■	■
EN III-140	■	■	■	■
EN III-160	■	■	■	■
EN III-185	■	■	■	■
EN III-185/2	■	■	■	■

* mit Notschlüssel ** andere Schloskombinationen möglich



ZUBEHÖR GEGEN AUFPREIS

Modell	Innentresor Höhe = 200 mm	Innentresor Höhe = 300 mm	Innentresor Höhe = 350 mm (zweiflügelig)	Türanschlag links	Zusätzlicher Fachboden	Zusätzliche Buchse für Verankerung nach Positions- Angabe Ø = 13 mm	Spezialdübel für Befestigung im Betonboden
EN III-80	□	□	□	■	■	■	■
EN III-100	■	□	□	■	■	■	■
EN III-120	■	□	□	■	■	■	■
EN III-140	■	□	□	■	■	■	■
EN III-160	■	□	□	■	■	■	■
EN III-185	□	■	□	■	■	■	■
EN III-185/2	□	□	■	□	■	■	■

Stand 01/2022 – Dekomaterial nicht im Lieferumfang enthalten- Technische Änderungen vorbehalten.



WERTSCHUTZSCHRÄNKE

WERTSCHUTZSCHRANK EW II



Modell EW II-105



EINBRUCHSICHERHEIT Widerstandsgrad II nach EN 1143-1
zertifiziert durch ECB-S und VdS



BAUART **Gehäuse:** Doppelwandig mit Spezialverstärkung
Tür: Mehrwandig
Scharniere: Außenliegend
Türöffnungswinkel: 145°
Griff/Beschlag: ca. 65 mm vorstehend
Verankerung: 2 Buchsen im Boden
Für EMA-Einbau vorgerüstet



VERSCHLUSS Kompaktes Zentralriegelwerk mit Doppelbart-Hochsicherheitsschloss
3 Schlüssel (190 mm)



LACKIERUNG Lichtgrau, RAL 7035 (Sonderlackierung nach RAL-Farbtönen gegen Aufpreis)



VERSICHERBAR Privat bis 100.000,- € / Gewerblich bis 50.000,- €
Bitte sprechen Sie mit Ihrem Versicherer, da die Versicherungssummen je
nach Risiko, Einsatzgebiet und Versicherer abweichen können.



WERTSCHUTZSCHRANK EW II

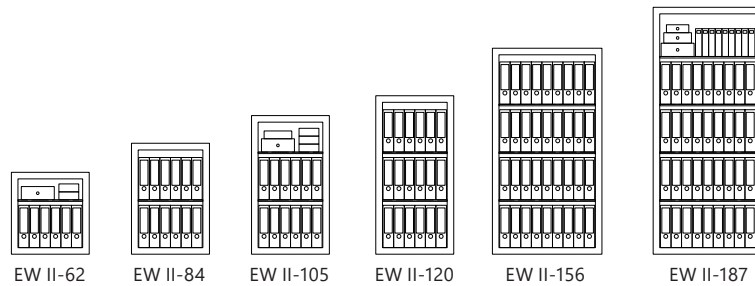

Modell	Außenmaße in mm			Innenmaße in mm			Türdurchgangsmaße		Fachböden	Tür 1 / 2-flügelig	Anzahl Ordner	Inhalt (Liter)	Gewicht (Kg)
	Höhe	Breite	Tiefe	Höhe	Breite*	Tiefe	Höhe	Breite					
EW II-62	620	570	520	540	490	360	540	490	1	1-flügelig	6	95	300
EW II-84	840	570	520	760	490	360	760	490	1	1-flügelig	12	134	375
EW II-105	1050	570	520	970	490	360	970	490	2	1-flügelig	12	171	450
EW II-120	1200	570	520	1120	490	360	1120	490	2	1-flügelig	18	198	505
EW II-156	1560	810	540	1480	730	380	1480	730	3	1-flügelig	36	411	805
EW II-187	1870	810	540	1790	730	380	1790	730	4	1-flügelig	36	497	925

Beschläge 65 mm vorstehend * Innenbreite: -15 mm nutzbar wegen Bodenträgerleiste



VERSCHLUSSOPTIONEN

Modell	Standardverschluss		Optionale Verschlussvarianten		
	Doppelbartschloss	Mechanisches Kombinations-schloss	Elektronisches Kombinations-schloss*	Doppelverschluss** (2 Doppelbartschlösser)	Doppelverschluss** (Doppelbartschloss, Mechanisches Zahlen-kombinationsschloss)
EW II-62	■	■	■	■	■
EW II-84	■	■	■	■	■
EW II-105	■	■	■	■	■
EW II-120	■	■	■	■	■
EW II-156	■	■	■	■	■
EW II-187	■	■	■	■	■

* mit Notschlüssel ** andere Schloskombinationen möglich



ZUBEHÖR GEGEN AUFPREIS

Modell	Innentresor Höhe = 200 mm	Innentresor Höhe = 300 mm	Türanschlag links	Zusätzlicher Fachboden	Alarmzubehör für Einbruchmelde- anlage	Zusätzliche Buchse für Verankerung nach Positions- Angabe Ø = 13 mm	Spezialdübel für Befestigung im Betonboden
EW II-62	□	□	■	■	■	■	■
EW II-84	□	□	■	■	■	■	■
EW II-105	■	□	■	■	■	■	■
EW II-120	■	□	■	■	■	■	■
EW II-156	□	■	■	■	■	■	■
EW II-187	□	■	■	■	■	■	■

Stand 01/2022 – Dekomaterial nicht im Lieferumfang enthalten- Technische Änderungen vorbehalten.



WERTSCHUTZSCHRÄNKE

WERTSCHUTZSCHRANK EW III



Modell EW III-105



EINBRUCHSICHERHEIT Widerstandsgrad III nach EN 1143-1
zertifiziert durch ECB-S und VdS



BAUART **Gehäuse:** Doppelwandig mit Spezialverstärkung
Tür: Mehrwandig
Scharniere: Außenliegend
Türöffnungswinkel: 145°
Griff/Beschlag: ca. 65 mm vorstehend
Verankerung: 2 Buchsen im Boden
Für EMA-Einbau vorgerüstet



VERSCHLUSS Kompaktes Zentralriegelwerk mit Doppelbart-Hochsicherheitschloss
3 Schlüssel (190 mm)



LACKIERUNG Lichtgrau, RAL 7035 (Sonderlackierung nach RAL-Farbtönen gegen Aufpreis)



VERSICHERBAR Privat bis 200.000,- € / Gewerblich bis 100.000,- €
Bitte sprechen Sie mit Ihrem Versicherer, da die Versicherungssummen je
nach Risiko, Einsatzgebiet und Versicherer abweichen können.



WERTSCHUTZSCHRANK EW III

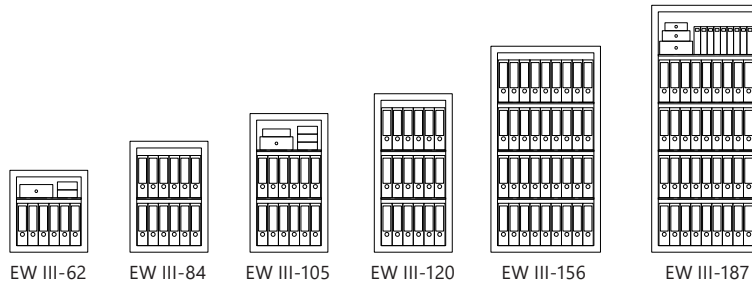

Modell	Außenmaße in mm			Innenmaße in mm			Türdurchgangsmaße		Fachböden	Tür 1 / 2-flügelig	Anzahl Ordner	Inhalt (Liter)	Gewicht (Kg)
	Höhe	Breite	Tiefe	Höhe	Breite*	Tiefe	Höhe	Breite					
EW III-62	620	570	520	540	490	360	540	490	1	1-flügelig	6	95	305
EW III-84	840	570	520	760	490	360	760	490	1	1-flügelig	12	134	380
EW III-105	1050	570	520	970	490	360	970	490	2	1-flügelig	12	171	465
EW III-120	1200	570	520	1120	490	360	1120	490	2	1-flügelig	18	198	515
EW III-156	1560	810	540	1480	730	380	1480	730	3	1-flügelig	36	411	820
EW III-187	1870	810	540	1790	730	380	1790	730	4	1-flügelig	36	497	940

Beschläge 65 mm vorstehend * Innenbreite: -15 mm nutzbar wegen Bodenträgerleiste



VERSCHLUSSOPTIONEN

Modell	Standardverschluss		Optionale Verschlussvarianten		
	Doppelbartschloss	Mechanisches Kombinations-schloss	Elektronisches Kombinations-schloss*	Doppelverschluss** (2 Doppelbartschlösser)	Doppelverschluss** (Doppelbartschloss, Mechanisches Zahlen-kombinationsschloss)
EW III-62	■	■	■	■	■
EW III-84	■	■	■	■	■
EW III-105	■	■	■	■	■
EW III-120	■	■	■	■	■
EW III-156	■	■	■	■	■
EW III-187	■	■	■	■	■

* mit Notschlüssel ** andere Schlosskombinationen möglich



ZUBEHÖR GEGEN AUFPREIS

Modell	Innentresor Höhe = 200 mm	Innentresor Höhe = 300 mm	Türanschlag links	Zusätzlicher Fachboden	Alarmzubehör für Einbruchmelde- anlage	Zusätzliche Buchse für Verankerung nach Positions- Angabe Ø = 13 mm	Spezialdübel für Befestigung im Betonboden
EW III-62	<input type="checkbox"/>	<input type="checkbox"/>	■	■	■	■	■
EW III-84	<input type="checkbox"/>	<input type="checkbox"/>	■	■	■	■	■
EW III-105	■	<input type="checkbox"/>	■	■	■	■	■
EW III-120	■	<input type="checkbox"/>	■	■	■	■	■
EW III-156	<input type="checkbox"/>	■	■	■	■	■	■
EW III-187	<input type="checkbox"/>	■	■	■	■	■	■

Stand 01/2022 – Dekomaterial nicht im Lieferumfang enthalten- Technische Änderungen vorbehalten.



WERTSCHUTZSCHRÄNKE

WERTSCHUTZSCHRANK EW IV



Modell EW IV-120



EINBRUCHSICHERHEIT Widerstandsgrad IV nach EN 1143-1
zertifiziert durch ECB-S und VdS



BAUART
Gehäuse: Doppelwandig mit Spezialverstärkung
Tür: Mehrwandig
Scharniere: Außenliegend
Türöffnungswinkel: 145°
Griff/Beschlag: ca. 65 mm vorstehend
Verankerung: 2 Buchsen im Boden
Für EMA-Einbau vorgerüstet



VERSCHLUSS Kompaktes Zentralriegelwerk mit zwei Doppelbart-Hochsicherheitsschlössern
je 3 Schlüssel (190 mm)



LACKIERUNG Lichtgrau, RAL 7035 (Sonderlackierung nach RAL-Farbtönen gegen Aufpreis)



VERSICHERBAR Privat bis 400.000,- € / Gewerblich bis 150.000,- €
Bitte sprechen Sie mit Ihrem Versicherer, da die Versicherungssummen je
nach Risiko, Einsatzgebiet und Versicherer abweichen können.



WERTSCHUTZSCHRANK EW IV

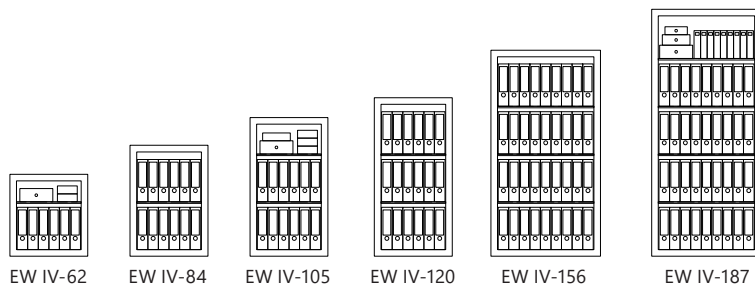

Modell	Außenmaße in mm			Innenmaße in mm			Türdurchgangsmaße		Fachböden	Tür 1 / 2-flügelig	Anzahl Ordner	Inhalt (Liter)	Gewicht (Kg)
	Höhe	Breite	Tiefe	Höhe	Breite*	Tiefe	Höhe	Breite					
EW IV-62	620	570	520	540	490	360	540	490	1	1-flügelig	6	95	310
EW IV-84	840	570	520	760	490	360	760	490	1	1-flügelig	12	134	395
EW IV-105	1050	570	520	970	490	360	970	490	2	1-flügelig	12	171	480
EW IV-120	1200	570	520	1120	490	360	1120	490	2	1-flügelig	18	198	535
EW IV-156	1560	810	540	1480	730	380	1480	730	3	1-flügelig	36	411	830
EW IV-187	1870	810	540	1790	730	380	1790	730	4	1-flügelig	36	497	960

Beschläge 65 mm vorstehend * Innenbreite: -15 mm nutzbar wegen Bodenträgerleiste



VERSCHLUSSOPTIONEN

Modell	Standardverschluss	Optionale Verschlussvarianten	
	Doppelbartschloss* (2 Stück)	Doppelverschluss* (Doppelbartschloss, Mechanisches Zahlenkombinationsschloss)	Doppelverschluss* (2 Elektronische Zahlenschlösser)**
EW IV-62	■	■	■
EW IV-84	■	■	■
EW IV-105	■	■	■
EW IV-120	■	■	■
EW IV-156	■	■	■
EW IV-187	■	■	■

* andere Schloskombinationen möglich ** mit Notschlüssel



ZUBEHÖR GEGEN AUFPREIS

Modell	Innentresor Höhe = 200 mm	Innentresor Höhe = 300 mm	Türanschlag links	Zusätzlicher Fachboden	Alarmzubehör für Einbruchmelde- anlage	Zusätzliche Buchse für Verankerung nach Positions- Angabe Ø = 13 mm	Spezialdübel für Befestigung im Betonboden
EW IV-62	<input type="checkbox"/>	<input type="checkbox"/>	■	■	■	■	■
EW IV-84	<input type="checkbox"/>	<input type="checkbox"/>	■	■	■	■	■
EW IV-105	■	<input type="checkbox"/>	■	■	■	■	■
EW IV-120	■	<input type="checkbox"/>	■	■	■	■	■
EW IV-156	<input type="checkbox"/>	■	■	■	■	■	■
EW IV-187	<input type="checkbox"/>	■	■	■	■	■	■

Stand 01/2022 – Dekomaterial nicht im Lieferumfang enthalten- Technische Änderungen vorbehalten.



WERTSCHUTZSCHRÄNKE

WERTSCHUTZSCHRANK EW V



Modell EW V-124



EINBRUCHSICHERHEIT Widerstandsgrad V nach EN 1143-1
zertifiziert durch ECB-S und VdS



BAUART

Gehäuse: Mehrwandig
Tür: Mehrwandig
Scharniere: Außenliegend
Türöffnungswinkel: 145°
Griff/Beschlag: ca. 65 mm vorstehend
Verankerung: 2 Buchsen im Boden
 Für EMA-Einbau vorgerüstet



VERSCHLUSS Kompaktes Zentralriegelwerk mit zwei Doppelbart-Hochsicherheitsschlössern
je 3 Schlüssel (190 mm)



LACKIERUNG Lichtgrau, RAL 7035 (Sonderlackierung nach RAL-Farbtönen gegen Aufpreis)



VERSICHERBAR Privat: Individuelle Absprache mit dem Versicherer / Gewerblich bis 250.000,- €
Bitte sprechen Sie mit Ihrem Versicherer, da die Versicherungssummen je nach
Risiko, Einsatzgebiet und Versicherer abweichen können.



WERTSCHUTZSCHRANK EW V

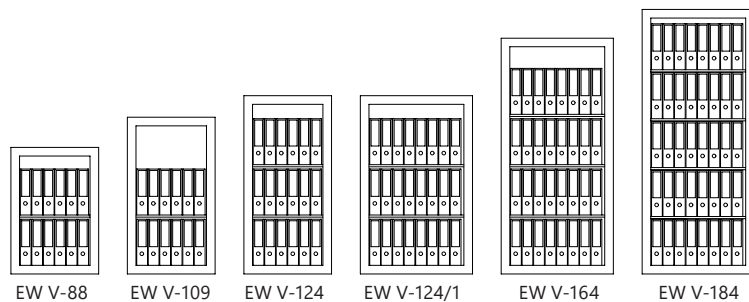

Modell	Außenmaße in mm			Innenmaße in mm			Türdurchgangsmaße		Fachböden	Tür 1 / 2-flügelig	Anzahl Ordner	Inhalt (Liter)	Gewicht (Kg)
	Höhe	Breite	Tiefe	Höhe	Breite	Tiefe	Höhe	Breite					
EW V-88	880	610	570	760	490	360	760	490	1	1-flügelig	12	134	625
EW V-109	1090	610	570	970	490	360	970	490	1	1-flügelig	15	171	745
EW V-124	1240	610	570	1120	490	360	1120	490	2	1-flügelig	18	198	825
EW V-124/1	1240	780	730	1120	660	520	1120	660	2	1-flügelig	24	384	1140
EW V-164	1640	780	730	1520	660	520	1520	660	3	1-flügelig	32	521	1420
EW V-184	1840	780	730	1720	660	520	1720	660	4	1-flügelig	38	590	1570

Beschläge 65 mm vorstehend * Innenbreite: -15 mm nutzbar wegen Bodenträgerleiste



VERSCHLUSSOPTIONEN

Modell	Standardverschluss	Optionale Verschlussvarianten	
	Doppelbartschloss* (2 Stück)	Doppelverschluss* (Doppelbartschloss, Mechanisches Zahlenkombinationsschloss)	Doppelverschluss* (2 Elektronische Zahlenschlösser)**
EW V-88	■	■	■
EW V-109	■	■	■
EW V-124	■	■	■
EW V-124/1	■	■	■
EW V-164	■	■	■
EW V-184	■	■	■

* andere Schlosskombinationen möglich ** mit Notschlüssel



ZUBEHÖR GEGEN AUFPREIS

Modell	Innentresor Höhe = 200 mm	Innentresor Höhe = 300 mm	Türanschlag links	Zusätzlicher Fachboden	Alarmerzubehör für Einbruchmel- deanlage	Zusätzliche Buchse für Verankerung nach Positions- Angabe Ø = 13 mm	Spezialdübel für Befestigung im Betonboden
EW V-88	<input type="checkbox"/>	<input type="checkbox"/>	■	■	■	■	■
EW V-109	■	<input type="checkbox"/>	■	■	■	■	■
EW V-124	■	<input type="checkbox"/>	■	■	■	■	■
EW V-124/1	■	<input type="checkbox"/>	■	■	■	■	■
EW V-164	<input type="checkbox"/>	■	■	■	■	■	■
EW V-184	<input type="checkbox"/>	■	■	■	■	■	■

Stand 01/2022 – Dekomaterial nicht im Lieferumfang enthalten- Technische Änderungen vorbehalten.



WERTSCHUTZSCHRÄNKE

WERTSCHUTZSCHRANK **BM II**



Modell BM2-1



EINBRUCHSICHERHEIT Widerstandsgrad II nach EN 1143-1
zertifiziert durch ECB-S



BAUART

Gehäuse: Mehrwandig
Tür: Mehrwandig
Scharniere: Außenliegend
Türöffnungswinkel: 180°
Griff/Beschlag: Hängegriff ca. 60 mm vorstehend
Verankerung: 1 Buchse im Boden (1 in der Rückwand vorbereitet)
 Schlüsselleiste mit 5 Haken zur Selbstmontage liegt bei.



VERSCHLUSS Kräftiges Zentralriegelwerk mit Doppelbart-Hochsicherheitsschloss
2 Schlüssel (120 mm)



LACKIERUNG Lichtgrau, RAL 7035 und Graphitgrau, RAL 7024
(Sonderlackierung nach RAL-Farbtönen gegen Aufpreis)



VERSICHERBAR

Privat bis 100.000,- € / Gewerblich bis 50.000,- €
 Bitte sprechen Sie mit Ihrem Versicherer, da die Versicherungssummen je
 nach Risiko, Einsatzgebiet und Versicherer abweichen können.



WERTSCHUTZSCHRANK BM II



BM2-0

BM2-1

BM2-2

BM2-3

BM2-4

BM2-5

BM2-6

Modell	Außenmaße in mm			Innenmaße in mm			Türdurchgangsmaße		Fachböden	Tür 1 / 2-flügelig	Anzahl Ordner	Inhalt (Liter)	Gewicht (Kg)
	Höhe	Breite	Tiefe	Höhe	Breite	Tiefe	Höhe	Breite					
BM2-0	450	450	465	350	340	305	318	334	1	1-flügelig	4	36	109
BM2-1	550	550	465	450	440	305	418	434	1	1-flügelig	7	60	145
BM2-2	700	550	465	600	440	305	568	434	1	1-flügelig	9	81	173
BM2-3	850	550	465	750	440	305	718	434	1	1-flügelig	10	101	201
BM2-4	1050	550	465	950	440	305	918	434	2	1-flügelig	15	127	240
BM2-5	1200	550	465	1100	440	305	1068	434	2	1-flügelig	18	148	268
BM2-6	1350	550	465	1250	440	305	1218	434	2	1-flügelig	20	168	297

Beschläge 30 mm vorstehend



VERSCHLUSSOPTIONEN

Modell	Standardverschluss	Optionale Verschlussvarianten	
	Doppelbartschloss	Elektronisches Kombinationsschloss	Elektronisches Kombinationsschloss*
BM2-0	■	■	□
BM2-1	■	■	■
BM2-2	■	■	■
BM2-3	■	■	■
BM2-4	■	■	■
BM2-5	■	■	■
BM2-6	■	■	■

* mit Notschlüssel

Stand 12/2020 – Dekomaterial nicht im Lieferumfang enthalten- Technische Änderungen vorbehalten.



WERTSCHUTZSCHRÄNKE

WERTSCHUTZSCHRANK BM III



Modell BM3-1



EINBRUCHSICHERHEIT Widerstandsgrad III nach EN 1143-1
zertifiziert durch ECB-S



FEUERSCHUTZ LFS 30 nach EN 15659



BAUART

Gehäuse: Mehrwandig
Tür: Mehrwandig
Scharniere: Außenliegend
Türöffnungswinkel: 180°
Griff/Beschlag: Hängegriff ca. 60 mm vorstehend
Verankerung: 1 Buchse im Boden (1 in der Rückwand vorbereitet)
Schlüsselleiste mit 5 Haken zur Selbstmontage liegt bei.



VERSCHLUSS

Kräftiges Zentralriegelwerk mit Doppelbart-Hochsicherheitschloss
2 Schlüssel (135 mm)



LACKIERUNG

Lichtgrau, RAL 7035 und Graphitgrau, RAL 7024
(Sonderlackierung nach RAL-Farbtönen gegen Aufpreis)



VERSICHERBAR

Privat bis 200.000,- € / Gewerblich bis 100.000,- €
Bitte sprechen Sie mit Ihrem Versicherer, da die Versicherungssummen je
nach Risiko, Einsatzgebiet und Versicherer abweichen können.



WERTSCHUTZSCHRANK BM III



BM3-0 BM3-1 BM3-2 BM3-3 BM3-4 BM3-5 BM3-6

Modell	Außenmaße in mm			Innenmaße in mm			Türdurchgangsmaße		Fachböden	Tür 1 / 2-flügelig	Anzahl Ordner	Inhalt (Liter)	Gewicht (Kg)
	Höhe	Breite	Tiefe	Höhe	Breite	Tiefe	Höhe	Breite					
BM3-0	450	450	465	350	340	305	318	334	1	1-flügelig	4	36	177
BM3-1	550	550	465	450	440	305	418	434	1	1-flügelig	7	60	239
BM3-2	700	550	465	600	440	305	568	434	1	1-flügelig	9	81	287
BM3-3	850	550	465	750	440	305	718	434	1	1-flügelig	10	101	335
BM3-4	1050	550	465	950	440	305	918	434	2	1-flügelig	15	127	401
BM3-5	1200	550	465	1100	440	305	1100	434	2	1-flügelig	18	148	450
BM3-6	1350	550	465	1250	440	305	1218	434	2	1-flügelig	20	168	501

Beschläge 30 mm vorstehend



VERSCHLUSSOPTIONEN

Modell	Standardverschluss	Optionale Verschlussvarianten	
	Doppelbartschloss	Elektronisches Kombinationsschloss	Elektronisches Kombinationsschloss*
BM3-0	■	■	□
BM3-1	■	■	■
BM3-2	■	■	■
BM3-3	■	■	■
BM3-4	■	■	■
BM3-5	■	■	■
BM3-6	■	■	■

* mit Notschlüssel

Stand 12/2020 – Dekomaterial nicht im Lieferumfang enthalten - Technische Änderungen vorbehalten.



WERTSCHUTZSCHRÄNKE

WERTSCHUTZSCHRANK **BM IV**



Modell BM4-2



EINBRUCHSICHERHEIT Widerstandsgrad IV nach EN 1143-1
zertifiziert durch ECB-S



FEUERSCHUTZ LFS 30 nach EN 15659



BAUART

Gehäuse: Mehrwandig
Tür: Mehrwandig
Scharniere: Außenliegend
Türöffnungswinkel: 180°
Griff/Beschlag: Hängegriff ca. 60 mm vorstehend
Verankerung: 1 Buchse im Boden, 1 in der Rückwand auf 1/3 Höhe vorbe-
 reitet
 Schlüsselleiste mit 5 Haken zur Selbstmontage liegt bei
 Für EMA-Einbau vorgerüstet



VERSCHLUSS Kräftiges Zentralriegelwerk mit zwei Doppelbart-Hochsicherheitsschlössern
je 2 Schlüssel



LACKIERUNG Lichtgrau, RAL 7035 und Graphitgrau, RAL 7024



VERSICHERBAR Privat bis 400.000,- € / Gewerblich bis 150.000,- €
Bitte sprechen Sie mit Ihrem Versicherer, da die Versicherungssummen je
nach Risiko, Einsatzgebiet und Versicherer abweichen können.



WERTSCHUTZSCHRANK BM IV



Modell	Außenmaße in mm			Innenmaße in mm			Türdurchgangsmaße		Fachböden	Tür 1 / 2-flügelig	Anzahl Ordner	Inhalt (Liter)	Gewicht (Kg)
	Höhe	Breite	Tiefe	Höhe	Breite	Tiefe	Höhe	Breite					
BM4-0	625	500	500	505	370	305	469	350	1	1-flügelig	6	57	306
BM4-1	625	570	500	505	440	305	469	420	1	1-flügelig	6	64	349
BM4-2	720	570	500	600	440	305	564	420	1	1-flügelig	8	81	371
BM4-3	870	570	500	750	440	305	714	420	1	1-flügelig	10	101	436
BM4-4	1070	570	500	950	440	305	914	420	2	1-flügelig	13	127	523
BM4-5	1220	570	500	1100	440	305	1064	420	2	1-flügelig	15	148	589
BM4-6	1370	570	500	1250	440	305	1214	420	3	1-flügelig	17	168	654

Beschläge 30 mm vorstehend



VERSCHLUSSOPTIONEN

Modell	Standardverschluss	Optionale Verschlussvarianten	
	2 Doppelbartschlösser	Doppelverschluss* (Mechanisches Kombinationsschloss+Doppelbarts.)	Doppelverschluss* (2 Elektronische Zahlenschlösser**)
BM4-0	■	■	□
BM4-1	■	■	■
BM4-2	■	■	■
BM4-3	■	■	■
BM4-4	■	■	■
BM4-5	■	■	■
BM4-6	■	■	■

*andere Schlosskombinationen möglich, ** mit Notschlüssel

Stand 12/2020 – Dekomaterial nicht im Lieferumfang enthalten- Technische Änderungen vorbehalten.



WERTSCHUTZSCHRÄNKE

WERTSCHUTZSCHRANK **BM V**



Modell BM5-2



EINBRUCHSICHERHEIT Widerstandsgrad V nach EN 1143-1
zertifiziert durch ECB-S



FEUERSCHUTZ LFS 30 nach EN 15659



BAUART

Gehäuse: Mehrwandig
Tür: Mehrwandig
Scharniere: Außenliegend
Türöffnungswinkel: 180°
Griff/Beschlag: Hängegriff ca. 60 mm vorstehend
Verankerung: 1 Buchse im Boden, 1 in der Rückwand auf 1/3 Höhe vorbereitet
Schlüsselleiste mit 5 Haken zur Selbstmontage liegt bei
Für EMA-Einbau vorgerüstet



VERSCHLUSS

Kräftiges Zentralriegelwerk mit zwei Doppelbart-Hochsicherheitsschlössern
je 2 Schlüssel



LACKIERUNG

Lichtgrau, RAL 7035 und Graphitgrau, RAL 7024



VERSICHERBAR

Privat: Individuelle Absprache mit dem Versicherer / Gewerblich bis 250.000,- €
Bitte sprechen Sie mit Ihrem Versicherer, da die Versicherungssummen je nach
Risiko, Einsatzgebiet und Versicherer abweichen können.



WERTSCHUTZSCHRANK BM V



Modell	Außenmaße in mm			Innenmaße in mm			Türdurchgangsmaße		Fachböden	Tür 1 / 2-flügelig	Anzahl Ordner	Inhalt (Liter)	Gewicht (Kg)
	Höhe	Breite	Tiefe	Höhe	Breite	Tiefe	Höhe	Breite					
BM5-0	660	536	525	504	370	305	469	350	1	1-flügelig	6	57	373
BM5-1	660	606	525	504	440	305	469	420	1	1-flügelig	6	64	406
BM5-2	756	606	525	600	440	305	564	420	1	1-flügelig	8	81	455
BM5-3	906	606	525	750	440	305	714	420	1	1-flügelig	10	101	531
BM5-4	1106	606	525	950	440	305	914	420	2	1-flügelig	13	127	633
BM5-5	1256	606	525	1100	440	305	1064	420	2	1-flügelig	15	148	709
BM5-6	1406	606	525	1250	440	305	1214	420	3	1-flügelig	17	168	785

Beschläge 30 mm vorstehend



VERSCHLUSSOPTIONEN

Modell	Standardverschluss	Optionale Verschlussvarianten	
	2 Doppelbartschlösser	Doppelverschluss* (Mechanisches Kombinationsschloss+Doppelbarts.)	Doppelverschluss* (2 Elektronische Zahlenschlösser**)
BM5-0	■	■	□
BM5-1	■	■	■
BM5-2	■	■	■
BM5-3	■	■	■
BM5-4	■	■	■
BM5-5	■	■	■
BM5-6	■	■	■

*andere Schlosskombinationen möglich, ** mit Notschlüssel

Stand 12/2020 – Dekomaterial nicht im Lieferumfang enthalten- Technische Änderungen vorbehalten.



WERTSCHUTZSCHRÄNKE

WERTSCHUTZSCHRANK **BM VI**



EINBRUCHSICHERHEIT Widerstandsgrad VI nach EN 1143-1
zertifiziert durch ECB-S



FEUERSCHUTZ LFS 30 nach EN 15659



BAUART

Gehäuse: Mehrwandig
Tür: Mehrwandig
Scharniere: Außenliegend
Türöffnungswinkel: 180°
Griff/Beschlag: Hängegriff ca. 60 mm vorstehend
Verankerung: 1 Buchse im Boden, 1 in der Rückwand auf 1/3 Höhe vorbe-
 reitet
 Schlüsselleiste mit 5 Haken zur Selbstmontage liegt bei
 Für EMA-Einbau vorgerüstet



VERSCHLUSS Kräftiges Zentralriegelwerk mit zwei Doppelbart-Hochsicherheitsschlössern
je 2 Schlüssel



LACKIERUNG Lichtgrau, RAL 7035 und Graphitgrau, RAL 7024



VERSICHERBAR Bitte sprechen Sie mit Ihrem Versicherer, da die Versicherungssummen je
nach Risiko, Einsatzgebiet und Versicherer abweichen können.



WERTSCHUTZSCHRANK BM VI





Beispielbilder

Modell	Außenmaße in mm			Innenmaße in mm			Türdurchgangsmaße		Tür 1 / 2-flügelig	Inhalt (Liter)	Gewicht (Kg)
	Höhe	Breite	Tiefe	Höhe	Breite	Tiefe	Höhe	Breite			
BM 6-0	790	660	620	550	410	305	544	386	1-flügelig	69	740
BM 6-1	1096	756	620	856	506	305	850	482	1-flügelig	132	1090
BM 6-2	1296	756	620	1056	506	305	1050	482	1-flügelig	163	1270
BM 6-3	1596	926	660	1356	676	425	1350	652	1-flügelig	316	1870

Beschläge 30 mm vorstehend



VERSCHLUSSOPTIONEN

Modell	Standardverschluss	Optionale Verschlussvarianten	
		Doppelverschluss* (Mechanisches Kombinationsschloss+Doppelbarts.)	Doppelverschluss* (2 Elektronische Zahlenschlösser**)
	 2 Doppelbartschlösser		
BM 6-0	■	■	■
BM 6-1	■	■	■
BM 6-2	■	■	■
BM 6-3	■	■	■

*andere Schlosskombinationen möglich, ** mit Notschlüssel

Stand 12/2020 – Dekomaterial nicht im Lieferumfang enthalten- Technische Änderungen vorbehalten.



WERTSCHUTZSCHRÄNKE

WERTSCHUTZSCHRANK **BM VII**



EINBRUCHSICHERHEIT Widerstandsgrad VII nach EN 1143-1
zertifiziert durch ECB-S



FEUERSCHUTZ LFS 30 nach EN 15659



BAUART

Gehäuse: Mehrwandig
Tür: Mehrwandig
Scharniere: Außenliegend
Türöffnungswinkel: 180°
Griff/Beschlag: Hängegriff ca. 60 mm vorstehend
Verankerung: 1 Buchse im Boden, 1 in der Rückwand auf 1/3 Höhe vorbe-
 reitet
 Schlüsselleiste mit 5 Haken zur Selbstmontage liegt bei
 Für EMA-Einbau vorgerüstet



VERSCHLUSS Kräftiges Zentralriegelwerk mit zwei Doppelbart-Hochsicherheitsschlössern
je 2 Schlüssel



LACKIERUNG Lichtgrau, RAL 7035 und Graphitgrau, RAL 7024



VERSICHERBAR Bitte sprechen Sie mit Ihrem Versicherer, da die Versicherungssummen je
nach Risiko, Einsatzgebiet und Versicherer abweichen können.



WERTSCHUTZSCHRANK BM VII



Beispielbilder

Modell	Außenmaße in mm			Innenmaße in mm			Türdurchgangsmaße		Tür 1 / 2-flügelig	Inhalt (Liter)	Gewicht (Kg)
	Höhe	Breite	Tiefe	Höhe	Breite	Tiefe	Höhe	Breite			
BM 7-0	790	750	620	550	500	305	514	436	1-flügelig	84	710
BM 7-1	996	750	620	756	500	305	720	436	1-flügelig	115	860
BM 7-2	1296	750	620	1056	500	305	1020	436	1-flügelig	161	1090
BM 7-3	1590	850	740	1350	600	425	1314	536	1-flügelig	344	1610
BM 7-4	1940	950	740	1700	700	425	1664	636	1-flügelig	506	2090
BM 7-5	1140	750	715	900	500	400	864	436	1-flügelig	180	1070
BM 7-6	1440	750	715	1200	500	400	1164	436	1-flügelig	240	1310
BM 7-7	1740	750	715	1500	500	400	1464	436	1-flügelig	300	1550

Beschläge 30 mm vorstehend



VERSCHLUSSOPTIONEN

Modell	Standardverschluss	Optionale Verschlussvarianten	
	2 Doppelbartschlösser	Doppelverschluss* (Mechanisches Kombinationsschloss+Doppelbarts.)	Doppelverschluss* (2 Elektronische Zahlenschlösser**)
BM 7-0	■	■	■
BM 7-1	■	■	■
BM 7-2	■	■	■
BM 7-3	■	■	■
BM 7-4	■	■	■
BM 7-5	■	■	■
BM 7-6	■	■	■
BM 7-7	■	■	■

*andere Schlosskombinationen möglich, ** mit Notschlüssel

Stand 12/2020 – Dekomaterial nicht im Lieferumfang enthalten- Technische Änderungen vorbehalten.



WERTSCHUTZSCHRÄNKE

Müller Safe GmbH

In der Hirtenwiese 6

35745 Herborn, Germany

www.mueller-safe.de

zentrale@mueller-safe.de

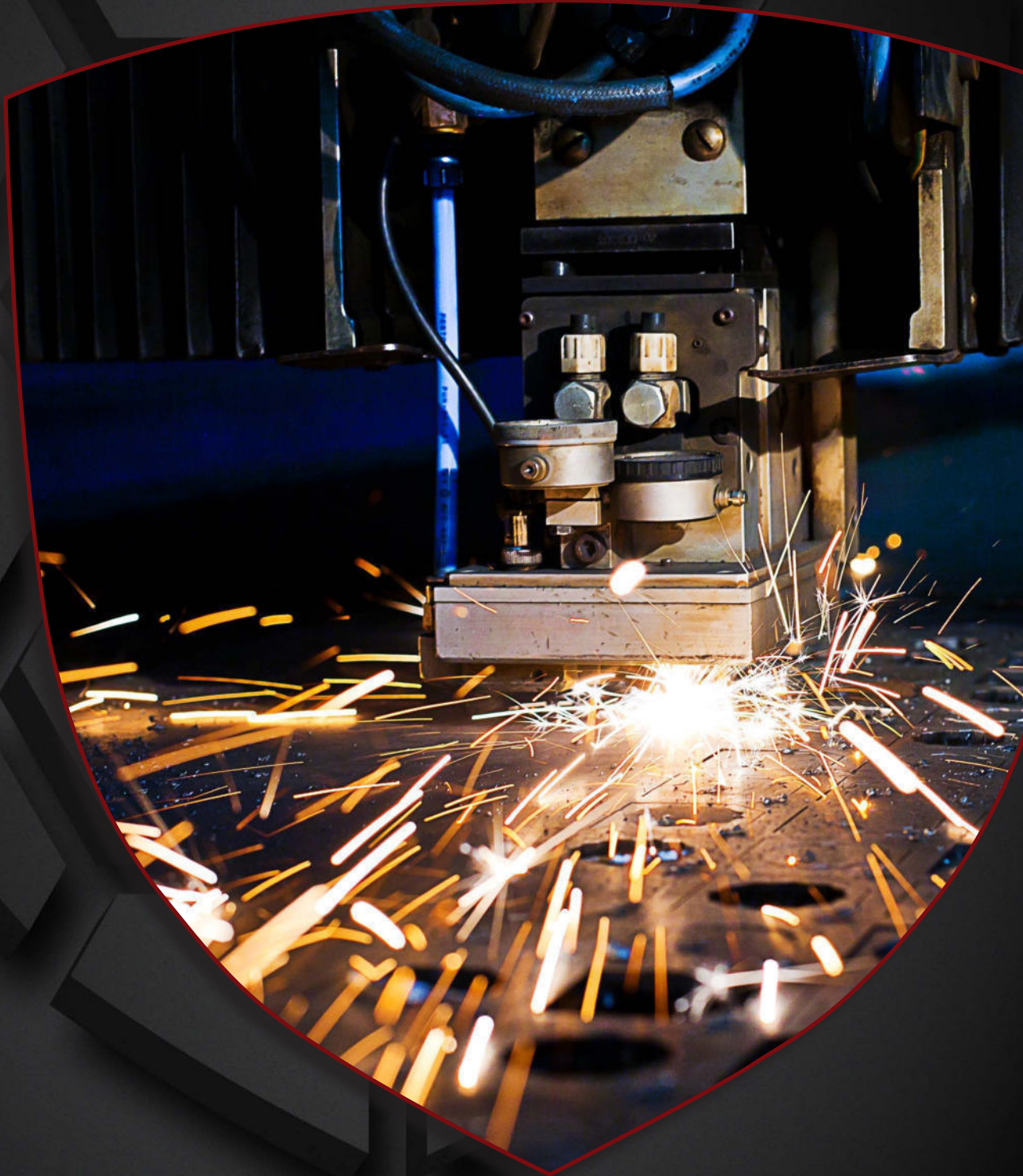



MÜLLER
SAFE



WERTSCHUTZTÜREN

ARCHIVTÜR AV I



Modell AV1-20E



EINBRUCHSICHERHEIT Widerstandsgrad I nach EN 1143-1
zertifiziert durch ECB-S



BAUART Tür: Mehrwandig
Scharniere: Außenliegend
Türöffnungswinkel: 180°
Griff/Beschlag: ca. 65 mm vorstehend



VERSCHLUSS Kräftiges Zentralriegelwerk mit Doppelbart-Hochsicherheitschloss
2 Schlüssel (95 mm)



LACKIERUNG Lichtgrau, RAL 7035 (Sonderlackierung nach RAL-Farbtönen gegen Aufpreis)



VERSICHERBAR Individuelle Vereinbarung
Bitte sprechen Sie mit Ihrem Versicherer, da die Versicherungssummen je nach Risiko, Einsatzgebiet und Versicherer abweichen können.



ARCHIVTÜR AV I



Modell	Außenmaße in mm		Maueröffnung in mm		Türdurchgang in mm		Gewicht (Kg)
	Höhe	Breite	Höhe	Breite	Höhe	Breite	
AV I-18B	1790	860	1800	880	1695	760	260
AV I-20B	1990	960	2000	980	1895	860	290
AV I-22B	2190	960	2200	980	2095	860	310
AV I-18E	1820	920	1800	880	1695	760	260
AV I-20E	2020	1020	2000	980	1895	860	290
AV I-22E	2220	1020	2200	980	2095	860	310

B=Blockzarge, E= Eckzarge

Beschläge 65 mm vorstehend

Bei allen AV-Türen ist die Eckzarge serienmäßig.

Die Zargentiefe (=Mauerstärke) ist standardmäßig 240 mm. Sondermaße sind möglich. Bei Wandstärken unter 180 mm ist eine Befestigung mittels Verschrauben durch die Zargenbuchsen nicht zu empfehlen.



VERSCHLUSSOPTIONEN

Modell	Standardverschluss		Optionale Verschlussvarianten		
	Doppelbartschloss	Mechanisches Kombinationsschloss	Elektronisches Kombinationsschloss	Elektronisches Kombinationsschloss*	Doppelverschluss** (2 Doppelbartschlösser)
AV I-18B	■	■	■	■	■
AV I-20B	■	■	■	■	■
AV I-22B	■	■	■	■	■
AV I-18E	■	■	■	■	■
AV I-20E	■	■	■	■	■
AV I-22E	■	■	■	■	■

* mit Notschlüssel ** andere Schloskombinationen möglich



ZUBEHÖR GEGEN AUFPREIS

Modell	Tagesgittertür	Notöffnung elektrisch von innen mit EZ Basic (nur möglich, wenn EZ Basic ausgerüstet)	Verriegelungssperre	Türanschlag links
AV I-18B	■	■	■	■
AV I-20B	■	■	■	■
AV I-22B	■	■	■	■
AV I-18E	■	■	■	■
AV I-20E	■	■	■	■
AV I-22E	■	■	■	■

Stand 01/2022 – Dekomaterial nicht im Lieferumfang enthalten- Technische Änderungen vorbehalten.



WERTSCHUTZTÜREN

ARCHIVTÜR AT I



Modell AT1-20B



EINBRUCHSICHERHEIT Widerstandsgrad I nach EN 1143-1
zertifiziert durch ECB-S



BAUART Tür: Mehrwandig
Scharniere: Außenliegend
Türöffnungswinkel: 180°
Griff/Beschlag: ca. 65 mm vorstehend



VERSCHLUSS Kräftiges Zentralriegelwerk mit Doppelbart-Hochsicherheitschloss
2 Schlüssel (150 mm)



LACKIERUNG Lichtgrau, RAL 7035 (Sonderlackierung nach RAL-Farbtönen gegen Aufpreis)



VERSICHERBAR Individuelle Vereinbarung
Bitte sprechen Sie mit Ihrem Versicherer, da die Versicherungssummen je nach Risiko, Einsatzgebiet und Versicherer abweichen können.



ARCHIVTÜR AT I



Modell	Außenmaße in mm		Maueröffnung in mm		Türdurchgang in mm		Gewicht (Kg)
	Höhe	Breite	Höhe	Breite	Höhe	Breite	
AT I-18B	1790	860	1800	880	1660	690	210
AT I-20B	1990	960	2000	980	1860	790	230
AT I-22B	2190	960	2200	980	2060	790	240
AT I-18E	1820	920	1800	880	1660	690	210
AT I-20E	2020	1020	2000	980	1860	790	230
AT I-22E	2220	1020	2200	980	2060	790	240

B=Blockzarge, E= Eckzarge

Beschläge 65 mm vorstehend

Bei allen AT(i)-Türen ist die Eckzarge serienmäßig.

Die Zargentiefe (=Mauerstärke) ist standardmäßig 240 mm. Sondermaße sind möglich. Bei Wandstärken unter 180 mm ist eine Befestigung mittels Verschrauben durch die Zargenbuchsen nicht zu empfehlen.



VERSCHLUSSOPTIONEN

Modell	Standardverschluss				Optionale Verschlussvarianten	
	Doppelbartschloss	Mechanisches Kombinationsschloss	Elektronisches Kombinationsschloss	Elektronisches Kombinationsschloss*	Doppelverschluss** (2 Doppelbartschlösser)	
AT I-18B	■	■	■	■	■	■
AT I-20B	■	■	■	■	■	■
AT I-22B	■	■	■	■	■	■
AT I-18E	■	■	■	■	■	■
AT I-20E	■	■	■	■	■	■
AT I-22E	■	■	■	■	■	■

* mit Notschlüssel ** andere Schloskombinationen möglich



ZUBEHÖR GEGEN AUFPREIS

Modell	Tagesgittertür	Notöffnung elektrisch von innen mit EZ Basic (nur möglich, wenn EZ Basic ausgerüstet)	Verriegelungssperre	Türanschlag links
AT I-18B	■	■	■	■
AT I-20B	■	■	■	■
AT I-22B	■	■	■	■
AT I-18E	■	■	■	■
AT I-20E	■	■	■	■
AT I-22E	■	■	■	■

Stand 01/2022 – Dekomaterial nicht im Lieferumfang enthalten- Technische Änderungen vorbehalten.



WERTSCHUTZTÜREN

ARCHIVTÜR AT II



Modell AT2-20E



EINBRUCHSICHERHEIT Widerstandsgrad II nach EN 1143-1
zertifiziert durch ECB-S



BAUART Tür: Mehrwandig
Scharniere: Außenliegend
Türöffnungswinkel: 180°
Griff/Beschlag: ca. 65 mm vorstehend



VERSCHLUSS Kräftiges Zentralriegelwerk mit Doppelbart-Hochsicherheitschloss
2 Schlüssel (150 mm)



LACKIERUNG Lichtgrau, RAL 7035 (Sonderlackierung nach RAL-Farbtönen gegen Aufpreis)



VERSICHERBAR Individuelle Vereinbarung
Bitte sprechen Sie mit Ihrem Versicherer, da die Versicherungssummen je nach Risiko, Einsatzgebiet und Versicherer abweichen können.



ARCHIVTÜR AT II



Modell	Außenmaße in mm		Maueröffnung in mm		Türdurchgang in mm		Gewicht (Kg)
	Höhe	Breite	Höhe	Breite	Höhe	Breite	
AT II-18B	1790	860	1800	880	1660	690	440
AT II-20B	1990	960	2000	980	1860	790	540
AT II-22B	2190	960	2200	980	2060	790	595
AT II-18E	1820	920	1800	880	1660	690	440
AT II-20E	2020	1020	2000	980	1860	790	540
AT II-22E	2220	1020	2200	980	2060	790	595

B=Blockzarge, E= Eckzarge

Beschläge 65 mm vorstehend

Bei allen AT(i)-Türen ist die Eckzarge serienmäßig.

Die Zargentiefe (=Mauerstärke) ist standardmäßig 240 mm. Sondermaße sind möglich. Bei Wandstärken unter 180 mm ist eine Befestigung mittels Verschrauben durch die Zargenbuchsen nicht zu empfehlen.



VERSCHLUSSOPTIONEN

Modell	Standardverschluss		Optionale Verschlussvarianten		
	Doppelbartschloss	Mechanisches Kombinationsschloss	Elektronisches Kombinationsschloss	Elektronisches Kombinationsschloss*	Doppelverschluss** (2 Doppelbartschlösser)
AT II-18B	■	■	■	■	■
AT II-20B	■	■	■	■	■
AT II-22B	■	■	■	■	■
AT II-18E	■	■	■	■	■
AT II-20E	■	■	■	■	■
AT II-22E	■	■	■	■	■

* mit Notschlüssel ** andere Schloskombinationen möglich



ZUBEHÖR GEGEN AUFPREIS

Modell	Tagesgittertür	Notöffnung elektrisch von innen mit EZ Basic (nur möglich, wenn EZ Basic ausgerüstet)	Verriegelungssperre	Türanschlag links
AT II-18B	■	■	■	■
AT II-20B	■	■	■	■
AT II-22B	■	■	■	■
AT II-18E	■	■	■	■
AT II-20E	■	■	■	■
AT II-22E	■	■	■	■

Stand 01/2022 – Dekomaterial nicht im Lieferumfang enthalten- Technische Änderungen vorbehalten.



WERTSCHUTZTÜREN

ARCHIVTÜR AT III



Modell AT3-18B



EINBRUCHSICHERHEIT Widerstandsgrad III nach EN 1143-1
zertifiziert durch ECB-S



BAUART Tür: Mehrwandig
Scharniere: Außenliegend
Türöffnungswinkel: 180°
Griff/Beschlag: ca. 65 mm vorstehend



VERSCHLUSS Kräftiges Zentralriegelwerk mit Doppelbart-Hochsicherheitschloss
2 Schlüssel (190 mm)



LACKIERUNG Lichtgrau, RAL 7035 (Sonderlackierung nach RAL-Farbtönen gegen Aufpreis)



VERSICHERBAR Individuelle Vereinbarung
Bitte sprechen Sie mit Ihrem Versicherer, da die Versicherungssummen je nach Risiko, Einsatzgebiet und Versicherer abweichen können.



ARCHIVTÜR AT III



Modell	Außenmaße in mm		Maueröffnung in mm		Türdurchgang in mm		Gewicht (Kg)
	Höhe	Breite	Höhe	Breite	Höhe	Breite	
AT III-18B	1790	860	1800	880	1660	690	706
AT III-20B	1990	960	2000	980	1860	790	790
AT III-22B	2190	960	2200	980	2060	790	880
AT III-18E	1820	920	1800	880	1660	690	706
AT III-20E	2020	1020	2000	980	1860	790	790
AT III-22E	2220	1020	2200	980	2060	790	880

B=Blockzarge, E= Eckzarge

Beschläge 65 mm vorstehend

Bei allen AT(i)-Türen ist die Eckzarge serienmäßig.

Die Zargentiefe (=Mauerstärke) ist standardmäßig 240 mm. Sondermaße sind möglich. Bei Wandstärken unter 180 mm ist eine Befestigung mittels Verschrauben durch die Zargenbuchsen nicht zu empfehlen.



VERSCHLUSSOPTIONEN

Modell	Standardverschluss		Optionale Verschlussvarianten		
	Doppelbartschloss	Mechanisches Kombinationsschloss	Elektronisches Kombinationsschloss	Elektronisches Kombinationsschloss*	Doppelverschluss** (2 Doppelbartschlösser)
AT III-18B	■	■	■	■	■
AT III-20B	■	■	■	■	■
AT III-22B	■	■	■	■	■
AT III-18E	■	■	■	■	■
AT III-20E	■	■	■	■	■
AT III-22E	■	■	■	■	■

* mit Notschlüssel ** andere Schloskombinationen möglich



ZUBEHÖR GEGEN AUFPREIS

Modell	Tagesgittertür	Notöffnung elektrisch von innen mit EZ Basic (nur möglich, wenn EZ Basic ausgerüstet)	Verriegelungssperre	Türanschlag links
AT III-18B	■	■	■	■
AT III-20B	■	■	■	■
AT III-22B	■	■	■	■
AT III-18E	■	■	■	■
AT III-20E	■	■	■	■
AT III-22E	■	■	■	■

Stand 01/2022 – Dekomaterial nicht im Lieferumfang enthalten- Technische Änderungen vorbehalten.



WERTSCHUTZTÜREN

ARCHIVTÜR AT VI



Modell ATVI-20



EINBRUCHSICHERHEIT Widerstandsgrad VI nach EN 1143-1
zertifiziert durch ECB-S



BAUART Tür: Mehrwandig
Scharniere: Außenliegend
Türöffnungswinkel: 180°
Griff/Beschlag: ca. 65 mm vorstehend



VERSCHLUSS Zwei kräftige Zentralriegelwerke mit Doppelbart-Hochsicherheitsschloss
je 2 Schlüssel (170 mm)



LACKIERUNG Lichtgrau, RAL 7035 (Sonderlackierung nach RAL-Farbtönen gegen Aufpreis)



VERSICHERBAR Individuelle Vereinbarung
Bitte sprechen Sie mit Ihrem Versicherer, da die Versicherungssummen je
nach Risiko, Einsatzgebiet und Versicherer abweichen können.

ARCHIVTÜR AT VI



Modell	Außenmaße in mm		Maueröffnung in mm		Türdurchgang in mm		Gewicht (Kg)
	Höhe	Breite	Höhe	Breite	Höhe	Breite	
AT VI-18B	1823	992			1700	800	815
AT VI-20B	2123	1092			2000	900	1000
AT VI-22B	2123	1192			2000	1000	1070

Beschläge 65 mm vorstehend

Bei diesen AT-Türen ist die Blockzarge serienmäßig.

Die Zargentiefe (=Mauerstärke) ist standardmäßig 300 mm. Sondermaße sind möglich.



VERSCHLUSSOPTIONEN

Modell	Standardverschluss	Optionale Verschlussvarianten	
	Doppelverschluss Doppelbartschloss	Doppelverschluss Mech. Kombinationsschloss	Doppelverschluss Elekr. Kombinationsschloss
AT VI-18B	■	■	■
AT VI-20B	■	■	■
AT VI-22B	■	■	■



ZUBEHÖR GEGEN AUFPREIS

Modell	Tagesgittertür	Verriegelungssperre	Türanschlag links
AT VI-18B	■	■	■
AT VI-20B	■	■	■
AT VI-22B	■	■	■

Stand 01/2022 – Dekomaterial nicht im Lieferumfang enthalten- Technische Änderungen vorbehalten.



WERTSCHUTZTÜREN

ARCHIVTÜR ATi I



Modell ATi1-20E



EINBRUCHSICHERHEIT Widerstandsgrad I nach EN 1143-1
zertifiziert durch ECB-S



BAUART Tür: Mehrwandig
Scharniere: Außenliegend
Türöffnungswinkel: 180°
Griff/Beschlag: ca. 65 mm vorstehend
Tür nach innen öffnend



VERSCHLUSS Kräftiges Zentralriegelwerk mit Doppelbart-Hochsicherheitschloss
2 Schlüssel (150 mm)



LACKIERUNG Lichtgrau, RAL 7035 (Sonderlackierung nach RAL-Farbtönen gegen Aufpreis)



VERSICHERBAR Individuelle Vereinbarung
Bitte sprechen Sie mit Ihrem Versicherer, da die Versicherungssummen je nach Risiko, Einsatzgebiet und Versicherer abweichen können.



ARCHIVTÜR ATi I



Modell	Außenmaße in mm		Maueröffnung in mm		Türdurchgang in mm		Gewicht (Kg)
	Höhe	Breite	Höhe	Breite	Höhe	Breite	
ATi I-18B	1790	860	1800	880	1650	670	210
ATi I-20B	1990	960	2000	980	1850	770	230
ATi I-22B	2190	960	2200	980	2050	770	240
ATi I-18E	1820	920	1800	880	1650	670	210
ATi I-20E	2020	1020	2000	980	1850	770	230
ATi I-22E	2220	1020	2200	980	2050	770	240

B=Blockzarge, E= Eckzarge
 Beschläge 65 mm vorstehend

Bei allen AT(i)-Türen ist die Eckzarge serienmäßig.

Die Zargentiefe (=Mauerstärke) ist standardmäßig 240 mm. Sondermaße sind möglich. Bei Wandstärken unter 180 mm ist eine Befestigung mittels Verschrauben durch die Zargenbuchsen nicht zu empfehlen.



VERSCHLUSSOPTIONEN

Modell	Standardverschluss		Optionale Verschlussvarianten		
	Doppelbartschloss	Mechanisches Kombinationsschloss	Elektronisches Kombinationsschloss	Elektronisches Kombinationsschloss*	Doppelverschluss** (2 Doppelbartschlösser)
ATi I-18B	■	■	■	■	■
ATi I-20B	■	■	■	■	■
ATi I-22B	■	■	■	■	■
ATi I-18E	■	■	■	■	■
ATi I-20E	■	■	■	■	■
ATi I-22E	■	■	■	■	■

* mit Notschlüssel ** andere Schloskombinationen möglich



ZUBEHÖR GEGEN AUFPREIS

Modell	Tagesgittertür	Notöffnung elektrisch von innen mit EZ Basic (nur möglich, wenn EZ Basic ausgerüstet)	Verriegelungssperre	Türanschlag links
ATi I-18B	■	■	■	■
ATi I-20B	■	■	■	■
ATi I-22B	■	■	■	■
ATi I-18E	■	■	■	■
ATi I-20E	■	■	■	■
ATi I-22E	■	■	■	■

Stand 01/2022 – Dekomaterial nicht im Lieferumfang enthalten- Technische Änderungen vorbehalten.



WERTSCHUTZTÜREN

ARCHIVTÜR ATi II



Modell ATi2-22E



EINBRUCHSICHERHEIT Widerstandsgrad II nach EN 1143-1
zertifiziert durch ECB-S



BAUART Tür: Mehrwandig
Scharniere: Außenliegend
Türöffnungswinkel: 180°
Griff/Beschlag: ca. 65 mm vorstehend
Tür nach innen öffnend



VERSCHLUSS Kräftiges Zentralriegelwerk mit Doppelbart-Sicherheitsschloss
2 Schlüssel (150 mm)



LACKIERUNG Lichtgrau, RAL 7035 (Sonderlackierung nach RAL-Farbtönen gegen Aufpreis)



VERSICHERBAR Individuelle Vereinbarung
Bitte sprechen Sie mit Ihrem Versicherer, da die Versicherungssummen je nach Risiko, Einsatzgebiet und Versicherer abweichen können.



ARCHIVTÜR ATi II



Modell	Außenmaße in mm		Maueröffnung in mm		Türdurchgang in mm		Gewicht (Kg)
	Höhe	Breite	Höhe	Breite	Höhe	Breite	
ATi II-18B	1790	860	1800	880	1650	670	440
ATi II-20B	1990	960	2000	980	1850	770	540
ATi II-22B	2190	960	2200	980	2050	770	595
ATi II-18E	1820	920	1800	880	1650	670	440
ATi II-20E	2020	1020	2000	980	1850	770	540
ATi II-22E	2220	1020	2200	980	2050	770	595

B=Blockzarge, E= Eckzarge
 Beschläge 65 mm vorstehend

Bei allen AT(i)-Türen ist die Eckzarge serienmäßig.

Die Zargentiefe (=Mauerstärke) ist standardmäßig 240 mm. Sondermaße sind möglich. Bei Wandstärken unter 180 mm ist eine Befestigung mittels Verschrauben durch die Zargenbuchsen nicht zu empfehlen.



VERSCHLUSSOPTIONEN

Modell	Standardverschluss		Optionale Verschlussvarianten		
	Doppelbartschloss	Mechanisches Kombinationsschloss	Elektronisches Kombinationsschloss	Elektronisches Kombinationsschloss*	Doppelverschluss** (2 Doppelbartschlösser)
ATi II-18B	■	■	■	■	■
ATi II-20B	■	■	■	■	■
ATi II-22B	■	■	■	■	■
ATi II-18E	■	■	■	■	■
ATi II-20E	■	■	■	■	■
ATi II-22E	■	■	■	■	■

* mit Notschlüssel ** andere Schloskombinationen möglich



ZUBEHÖR GEGEN AUFPREIS

Modell	Tagesgittertür	Notöffnung elektrisch von innen mit EZ Basic (nur möglich, wenn EZ Basic ausgerüstet)	Verriegelungssperre	Türanschlag links
ATi II-18B	■	■	■	■
ATi II-20B	■	■	■	■
ATi II-22B	■	■	■	■
ATi II-18E	■	■	■	■
ATi II-20E	■	■	■	■
ATi II-22E	■	■	■	■

Stand 01/2022 – Dekomaterial nicht im Lieferumfang enthalten- Technische Änderungen vorbehalten.



WERTSCHUTZTÜREN

ARCHIVTÜR ATi III



Modell ATi3-18E



EINBRUCHSICHERHEIT

Widerstandsgrad III nach EN 1143-1
zertifiziert durch ECB-S



BAUART

Tür: Mehrwandig
Scharniere: Außenliegend
Türöffnungswinkel: 180°
Griff/Beschlag: ca. 65 mm vorstehend
Tür nach innen öffnend



VERSCHLUSS

Kräftiges Zentralriegelwerk mit Doppelbart-Hochsicherheitschloss
2 Schlüssel (190 mm)



LACKIERUNG

Lichtgrau, RAL 7035 (Sonderlackierung nach RAL-Farbtönen gegen Aufpreis)



VERSICHERBAR

Individuelle Vereinbarung
Bitte sprechen Sie mit Ihrem Versicherer, da die Versicherungssummen je nach Risiko, Einsatzgebiet und Versicherer abweichen können.



ARCHIVTÜR ATi III



Modell	Außenmaße in mm		Maueröffnung in mm		Türdurchgang in mm		Gewicht (Kg)
	Höhe	Breite	Höhe	Breite	Höhe	Breite	
ATi III-18B	1790	860	1800	880	1685	650	706
ATi III-20B	1990	960	2000	980	1885	750	790
ATi III-22B	2190	960	2200	980	2085	750	880
ATi III-18E	1820	920	1800	880	1685	650	706
ATi III-20E	2020	1020	2000	980	1885	750	790
ATi III-22E	2220	1020	2200	980	2085	750	880

B=Blockzarge, E= Eckzarge

Beschläge 65 mm vorstehend

Bei allen AT(i)-Türen ist die Eckzarge serienmäßig.

Die Zargentiefe (=Mauerstärke) ist standardmäßig 240 mm. Sondermaße sind möglich. Bei Wandstärken unter 180 mm ist eine Befestigung mittels Verschrauben durch die Zargenbuchsen nicht zu empfehlen.



VERSCHLUSSOPTIONEN

Modell	Standardverschluss		Optionale Verschlussvarianten		
	Doppelbartschloss	Mechanisches Kombinationsschloss	Elektronisches Kombinationsschloss	Elektronisches Kombinationsschloss*	Doppelverschluss** (2 Doppelbartschlösser)
ATi III-18B	■	■	■	■	■
ATi III-20B	■	■	■	■	■
ATi III-22B	■	■	■	■	■
ATi III-18E	■	■	■	■	■
ATi III-20E	■	■	■	■	■
ATi III-22E	■	■	■	■	■

* mit Notschlüssel ** andere Schloskombinationen möglich



ZUBEHÖR GEGEN AUFPREIS

Modell	Tagesgittertür	Notöffnung elektrisch von innen mit EZ Basic (nur möglich, wenn EZ Basic ausgerüstet)	Verriegelungssperre	Türanschlag links
ATi III-18B	■	■	■	■
ATi III-20B	■	■	■	■
ATi III-22B	■	■	■	■
ATi III-18E	■	■	■	■
ATi III-20E	■	■	■	■
ATi III-22E	■	■	■	■

Stand 01/2022 – Dekomaterial nicht im Lieferumfang enthalten- Technische Änderungen vorbehalten.



WERTSCHUTZTÜREN

Müller Safe GmbH

In der Hirtenwiese 6

35745 Herborn, Germany

www.mueller-safe.de

zentrale@mueller-safe.de

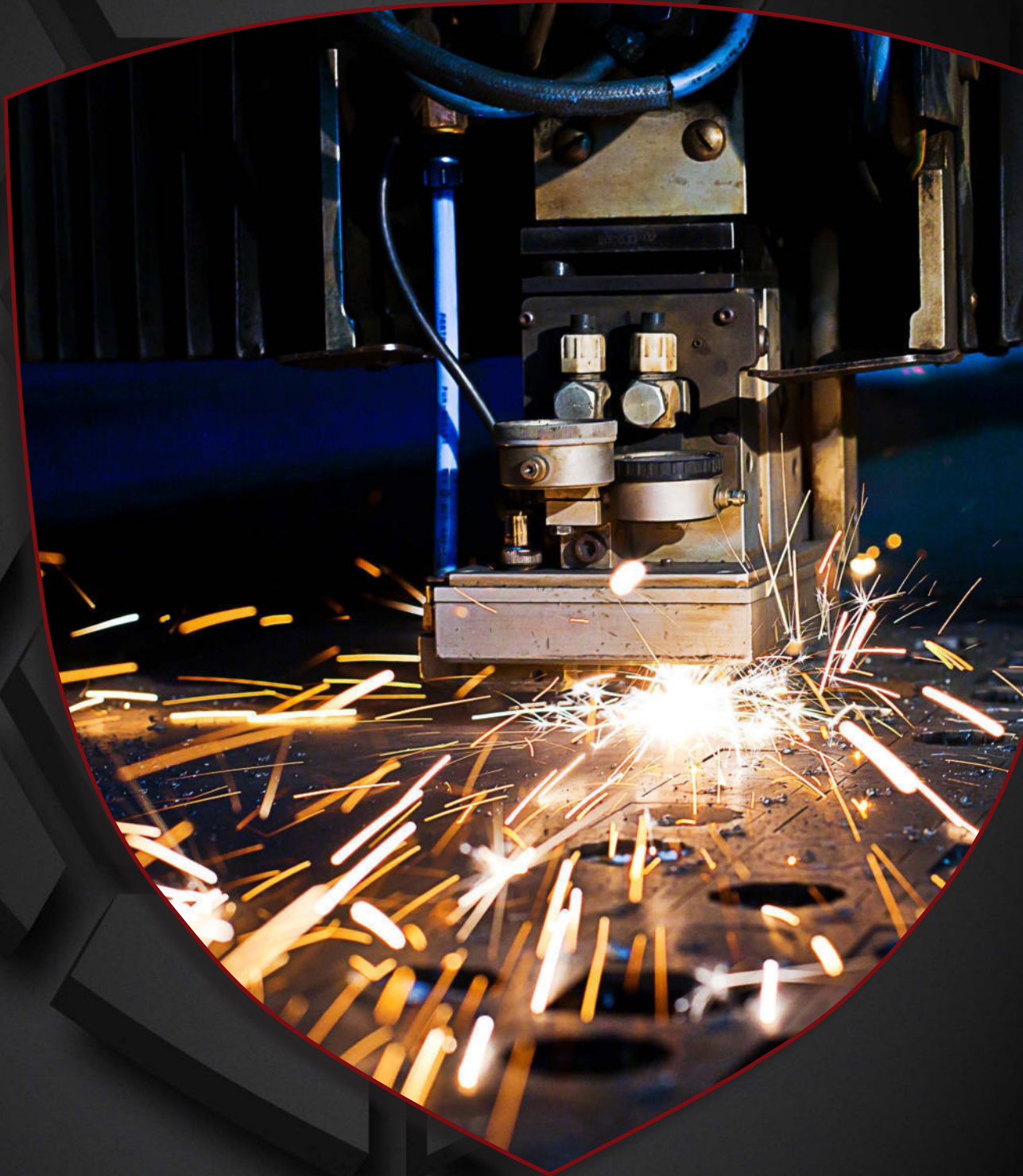



MÜLLER
SAFE



WERTSCHUTZRÄUME

WERTSCHUTZRÄUME



STR I



EINBRUCHSICHERHEIT
Widerstandsgrad I nach EN 1143-1
zertifiziert durch ECB-S

BAUART
Paneelstärke: Doppelwandig, 43 mm
Paneelbreite: 500 mm
Scharniere: Außenliegend
Türöffnungswinkel: 180°
Griff/Beschlag: ca. 65 mm vorstehend



STR III



EINBRUCHSICHERHEIT
Widerstandsgrad III nach EN 1143-1
zertifiziert durch VdS

Durchschusshemmend FB7-NS
nach DIN EN 1522 (optional)

BAUART
Paneelstärke: Mehrwandig, 70 mm
Paneelbreite: 500 mm
Scharniere: Außenliegend
Türöffnungswinkel: 180°
Griff/Beschlag: ca. 65 mm vorstehend



STR V



EINBRUCHSICHERHEIT
Widerstandsgrad V nach EN 1143-1
zertifiziert durch ECB-S

Durchschusshemmend FB7-NS
nach DIN EN 1522 (optional)

BAUART
Paneelstärke: Mehrwandig, 70 mm
Paneelbreite: 500 mm
Scharniere: Außenliegend
Türöffnungswinkel: 180°
Griff/Beschlag: ca. 65 mm vorstehend

Wertschutzräume sowohl in verschraubter als auch in verschweißter Ausführung möglich. Jedes Paneel ist einzeln markiert, was eine schnelle und unkomplizierte Montage durch ein Fachunternehmen ermöglicht.



VERSICHERBAR

Individuelle Vereinbarung
Bitte sprechen Sie mit Ihrem Versicherer, da die Versicherungssummen je nach Risiko, Einsatzgebiet und Versicherer abweichen können.



WERTSCHUTZRÄUME

ALLGEMEINES KONSTRUKTIONSPRINZIP



**Höhe der
Paneele**

Individuell nach
Kundenwunsch



**Verschraubte
Version**

Einfache Montage und
Demontage von Paneelen

* Optional in verschweißter Ausführung
möglich



Modularität der Paneele

Möglichkeit, zusätzliche
Elemente zu bestellen*

* Option ist nur in verschraubter Version
verfügbar



WERTSCHUTZRÄUME

WERTSCHUTZRAUM STR I



EINBRUCHSICHERHEIT Widerstandsgrad I nach EN 1143-1
zertifiziert durch ECB-S

Anwendungsgebiete:

- Gesetzeskonforme Lagerung von Waffen, Waffenteilen und Munition
- Sichere Aufbewahrung von Wertgegenständen, Dokumenten, Bargeld, etc. im Büro, Handel, Produktion und Verwaltung
- zur Absicherung geschäftlicher und privater Räumlichkeiten, auch als Wandverstärkung einzelner Wände nutzbar (ohne Zertifizierung)



BAUART

Panelstärke: Doppelwandig (43 mm stark)
Panelbreite: 500 mm (Nutzbreite des Panels 250-750 mm)

In verschraubter und verschweißter Ausführung möglich.



LACKIERUNG

Lichtgrau, RAL 7035 (Sonderlackierung nach RAL-Farbtönen gegen Aufpreis)
Pulverbeschichtet



VERSICHERBAR

Individuelle Vereinbarung
Bitte sprechen Sie mit Ihrem Versicherer, da die Versicherungssummen je nach Risiko, Einsatzgebiet und Versicherer abweichen können.

Stand 12/2020 – Dekomaterial nicht im Lieferumfang enthalten- Technische Änderungen vorbehalten.



WERTSCHUTZRÄUME

WERTSCHUTZRAUMTÜR STR I



EINBRUCHSICHERHEIT

Widerstandsgrad I nach EN 1143-1
zertifiziert durch ECB-S



BAUART

Tür: Mehrwandig, 84 mm stark
Zarge: Doppelwandig, 40 mm stark
Verriegelung: 3-seitig sperrend; 2-seitig über Riegelwerk, Scharnierseite zusätzlich gesichert durch Hintergreifprofil
Scharniere: Außenliegende Scharniere
Türöffnungswinkel: 180°
Beschlag/Griff: Hängegriff 65 mm vorstehend (zzgl. zur Außentiefe)
Bohrungen: 9 Stk., 4 je Seite und 1 Stk. oben



VERSCHLUSS

Doppelbart - Hochsicherheitsschloss VdS-Klasse A mit 2 Schlüsseln (Länge 120 mm). Optional andere Schlossoptionen möglich.



LACKIERUNG

Lichtgrau, RAL 7035 (Sonderlackierung nach RAL-Farbtönen gegen Aufpreis)



VERSICHERBAR

Privat bis 65.000,- € / Gewerblich bis 20.000,- €
Bitte sprechen Sie mit Ihrem Versicherer, da die Versicherungssummen je nach Risiko, Einsatzgebiet und Versicherer abweichen können.

Modell	Außenmaße in mm			Türdurchgang in mm		Gewicht (Kg)
	Höhe	Breite	Tiefe	Höhe	Breite	
STD1-0	1700	900	240	1650	826	140
STD1-1	1800	900	240	1750	826	146
STD1-2	2000	1000	240	1950	926	172
STD1-3	2000	1200	240	1950	1146	220

Sonderausführungen auf Anfrage möglich.

Stand 01/2022 – Dekomaterial nicht im Lieferumfang enthalten- Technische Änderungen vorbehalten.



WERTSCHUTZRÄUME

WERTSCHUTZRAUM STR III



Panel
Außenansicht



Panel
Innenansicht *
(*zeigt verschraubte
Version)



EINBRUCHSICHERHEIT

Widerstandsgrad III nach EN 1143-1
zertifiziert durch **VdS**

Durchschusshemmend **FB7-NS** nach DIN EN 1522 (optional)

Anwendungsgebiete:

- zur Aufbewahrung von Medikamenten
- Lagerung von Waffen, Waffenteilen und Munition
- Sichere Aufbewahrung von Wertgegenständen, Dokumenten, Bargeld, etc. im Büro, Handel, Produktion und Verwaltung
- Archiv
- zur Absicherung geschäftlicher und privater Räumlichkeiten, auch als Wandverstärkung einzelner Wände nutzbar (ohne Zertifizierung)



BAUART

Paneelstärke: Mehrwandig (70 mm stark)

Paneelbreite: 500 mm (Nutzbreite des Paneels 250-750 mm)

Ausführung: Paneele von außen - 85-90% Beton, der Rest aus Metall;
Paneele von innen - 100% Metall. Metallelemente nur grundiert.

In verschraubter und verschweißter Ausführung möglich.



LACKIERUNG

Grundiert (Lackierung der Paneel-Innenseiten auf Anfrage)



VERSICHERBAR

Individuelle Vereinbarung

Bitte sprechen Sie mit Ihrem Versicherer, da die Versicherungssummen je nach Risiko, Einsatzgebiet und Versicherer abweichen können.

Stand 12/2020 – Dekomaterial nicht im Lieferumfang enthalten- Technische Änderungen vorbehalten.



WERTSCHUTZRÄUME

WERTSCHUTZRAUMTÜR STR III



EINBRUCHSICHERHEIT Widerstandsgrad III nach EN 1143-1
zertifiziert durch VdS



BAUART Tür: Mehrwandig, 130 mm stark, mit Spezialbeton gefüllt
Zarge: Doppelwandig, 60 mm stark, mit Spezialbeton gefüllt
Verriegelung: 3-seitig sperrend; 2-seitig über Riegelwerk, Scharnierseite
zusätzlich gesichert durch Hintergreifprofil
Scharniere: Außenliegende Scharniere
Türöffnungswinkel: 180°
Beschlag/Griff: Hängegriff 65 mm vorstehend (zzgl. zur Außentiefe)
Bohrungen: 10 Stk., 4 je Seite und 2 Stk. oben



VERSCHLUSS Doppelbart - Hochsicherheitsschloss VdS-Klasse B mit 2 Schlüsseln (Länge
170 mm). Optional andere Schlossoptionen möglich.



LACKIERUNG Lichtgrau, RAL 7035 (Sonderlackierung nach RAL-Farbtönen gegen Aufpreis)



VERSICHERBAR Privat bis 200.000,- € / Gewerblich bis 100.000,- €
Bitte sprechen Sie mit Ihrem Versicherer, da die Versicherungssummen je
nach Risiko, Einsatzgebiet und Versicherer abweichen können.

Modell	Außenmaße in mm			Türdurchgang in mm		Gewicht (Kg)
	Höhe	Breite	Tiefe	Höhe	Breite	
STD3-0	1700	900	300	1594	742	607
STD3-1	1800	900	300	1694	742	638
STD3-2	2000	1000	300	1894	842	751

Sonderausführungen auf Anfrage möglich.

Stand 01/2022 – Dekomaterial nicht im Lieferumfang enthalten- Technische Änderungen vorbehalten.



WERTSCHUTZRÄUME

WERTSCHUTZRAUM STR V



Panel
Außenansicht



Panel
Innenansicht *
(*zeigt verschraubte
Version)



EINBRUCHSICHERHEIT

Widerstandsgrad V nach EN 1143-1
zertifiziert durch **ECB-S**

Durchschusshemmend **FB7-NS** nach DIN EN 1522 (optional)

Anwendungsgebiete:

- Juweliergeschäfte
- Lagerung von Waffen, Waffenteilen und Munition
- Sichere Aufbewahrung von Wertgegenständen, Dokumenten, Bargeld, etc. im Büro, Handel, Produktion und Verwaltung
- Archiv
- zur Absicherung geschäftlicher und privater Räumlichkeiten, auch als Wandverstärkung einzelner Wände nutzbar (ohne Zertifizierung)



BAUART

Paneelstärke: Mehrwandig (70 mm stark)

Paneelbreite: 500 mm (Nutzbreite des Paneels 250-750 mm)

Ausführung: Paneele von außen - 85-90% Beton, der Rest aus Metall;
Paneele von innen - 100% Metall. Metallelemente nur grundiert.

In verschraubter und verschweißter Ausführung möglich.



LACKIERUNG

Grundiert (Lackierung der Paneel-Innenseiten auf Anfrage)



VERSICHERBAR

Individuelle Vereinbarung

Bitte sprechen Sie mit Ihrem Versicherer, da die Versicherungssummen je nach Risiko, Einsatzgebiet und Versicherer abweichen können.

Stand 01/2022 – Dekomaterial nicht im Lieferumfang enthalten- Technische Änderungen vorbehalten.



WERTSCHUTZRÄUME

WERTSCHUTZRAUMTÜR STR V



EINBRUCHSICHERHEIT Widerstandsgrad V nach EN 1143-1
zertifiziert durch ECB-S



BAUART
Tür: Mehrwandig, 145 mm stark, mit Spezialbeton gefüllt
Zarge: Doppelwandig, 78 mm stark, mit Spezialbeton gefüllt
Verriegelung: 3-seitig sperrend; 2-seitig über Riegelwerk, Scharnierseite zusätzlich gesichert durch Hintergreifprofil
Scharniere: Außenliegende Scharniere
Türöffnungswinkel: 180°
Beschlag/Griff: Hängegriff 65 mm vorstehend (zzgl. zur Außentiefe)
Bohrungen: 10 Stk., 4 je Seite und 2 Stk. oben



VERSCHLUSS
Doppelbart - Hochsicherheitsschloss VdS-Klasse B mit 1 starren und 1 Gelenkschlüssel (Länge 170 mm) und zusätzlich mechanisches ZK-Schloss VdS-Klasse B. Optional andere Schlossoptionen möglich.



LACKIERUNG Lichtgrau, RAL 7035 (Sonderlackierung nach RAL-Farbtönen gegen Aufpreis)



VERSICHERBAR
Privat - keine Empfehlung, mit dem Versicherer abstimmen / mit EMA 650.000,- €
Gewerblich bis 250.000,- € / mit EMA 500.000,- €
Bitte sprechen Sie mit Ihrem Versicherer, da die Versicherungssummen je nach Risiko, Einsatzgebiet und Versicherer abweichen können.

Modell	Außenmaße in mm			Türdurchgang in mm		Gewicht (Kg)
	Höhe	Breite	Tiefe	Höhe	Breite	
STD5-0	1700	900	300	1574	708	710
STD5-1	1800	900	300	1674	708	746
STD5-2	2000	1000	300	1874	808	878

Sonderausführungen auf Anfrage möglich.

Stand 01/2022 – Dekomaterial nicht im Lieferumfang enthalten- Technische Änderungen vorbehalten.



WERTSCHUTZRÄUME

WERTSCHUTZRAUM STR VI



Panel
Außenansicht



Panel
Innenansicht *
(*zeigt verschraubte
Version)



EINBRUCHSICHERHEIT

Widerstandsgrad VI nach EN 1143-1
zertifiziert durch **ECB-S**

Durchschusshemmend **FB7-NS** nach **DIN EN 1522** (optional)

Anwendungsgebiete:

- Juweliergeschäfte
- Lagerung von Waffen, Waffenteilen und Munition
- Sichere Aufbewahrung von Wertgegenständen, Dokumenten, Bargeld, etc. im Büro, Handel, Produktion und Verwaltung
- Archiv
- zur Absicherung geschäftlicher und privater Räumlichkeiten, auch als Wandverstärkung einzelner Wände nutzbar (ohne Zertifizierung)



BAUART

Paneelstärke: Mehrwandig (80 mm stark)

Paneelbreite: 500 mm (Nutzbreite des Paneels 250-750 mm)

In verschraubter und verschweißter Ausführung möglich.



LACKIERUNG

Grundiert (Lackierung der Paneel-Innenseiten auf Anfrage)



VERSICHERBAR

Individuelle Vereinbarung

Bitte sprechen Sie mit Ihrem Versicherer, da die Versicherungssummen je nach Risiko, Einsatzgebiet und Versicherer abweichen können.

Stand 01/2022 – Dekomaterial nicht im Lieferumfang enthalten- Technische Änderungen vorbehalten.



WERTSCHUTZRÄUME

WERTSCHUTZRÄUME

OPTIONEN

- NOTAUSGANG IN DER DECKE DES WERTSCHUTZRAUMS
- VORBEREITUNG FÜR LÜFTUNG / LÜFTUNGSBOHRUNGEN
- STAHLUMMANTELUNG DER PANELE AUSSEN
- VORBEREITUNG FÜR DEN EINBAU VON EMA-KOMPONENTEN
- VORBEREITUNG FÜR BELEUCHTUNG

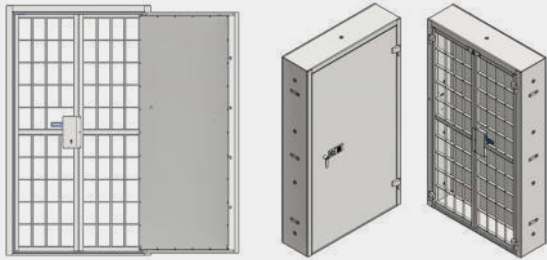

TAGESGITTERTÜR

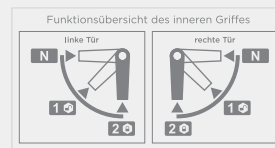

VERSCHLUSSPERRE



ELEKTRONISCHE SCHLÖSSER



ANDERE GRIFFE ALS STANDARD

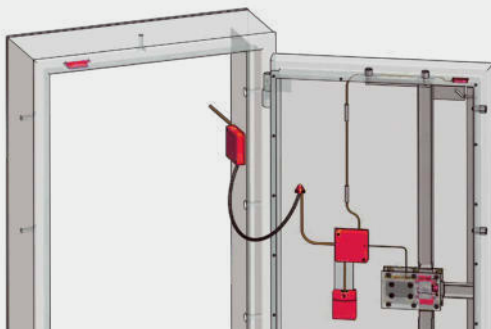

EMA-VORRÜSTUNG /
EMA-AUSRÜSTUNG NACH BEDARF



Müller Safe GmbH

In der Hirtenwiese 6

35745 Herborn, Germany

www.mueller-safe.de

zentrale@mueller-safe.de

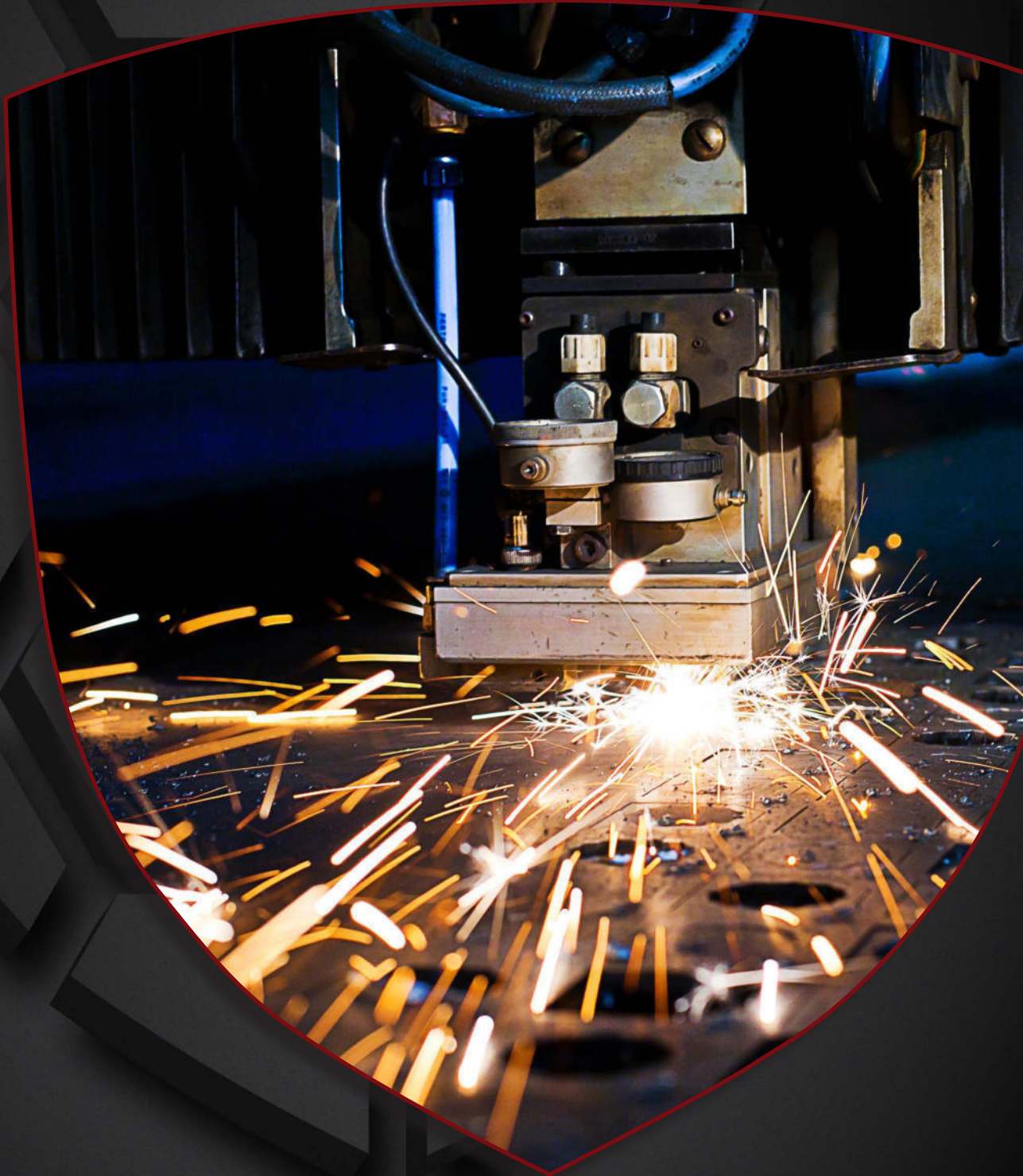



MÜLLER
SAFE



FEUERSCHUTZ DOKUMENTENSCHRÄNKE

FEUERSCHUTZ-KASSETTE **KFD**



EINBRUCHSICHERHEIT

Gehäuse aus speziellem Kunststoff
Robust gegen Zugriffe



FEUERSCHUTZ

Die Prüfung erfolgte nach den Normen der Underwriters Laboratories (UL 72), dem führenden Institut für Prüfungen dieser Art in Amerika. Die Modelle wurden dort für eine halbe Stunde einer Temperatur von 843° Celsius ausgesetzt. Danach waren die darin aufbewahrten Dokumente weiterhin gut lesbar.



BAUART

Diese Brandschutzkassetten bieten eine preisgünstige Feuersicherheit für alle wichtigen Papiere und wertvollen Dinge, die geschützt werden sollen.



VERSCHLUSS

Zylinderschloss
2 Schlüssel (40 mm)



LACKIERUNG

Schwarz



VERSICHERBAR

Individuelle Vereinbarung
Bitte sprechen Sie mit Ihrem Versicherer, da die Versicherungssummen je nach Risiko, Einsatzgebiet und Versicherer abweichen können.



FEUERSCHUTZ-KASSETTE **KFD**



Modell	Außenmaße in mm			Innenmaße in mm*			Gewicht (Kg)
	Höhe	Breite	Tiefe	Höhe	Breite	Tiefe	
KFD 12	155	362	284	89	305	191	6
KFD 15	168	391	363	117	325	216	9
KFD 35	359	421	351	295	305	206	20



VERSCHLUSSOPTIONEN

Standardverschluss



Zylinderschloss

Modell	Zylinderschloss
KFD 12	■
KFD 15	■
KFD 35	■

Stand 01/2022 – Dekomaterial nicht im Lieferumfang enthalten- Technische Änderungen vorbehalten.



FEUERSCHUTZ DOKUMENTENSCHRÄNKE

FEUERSCHUTZ-SAFE EM



Modell EM 031



EINBRUCHSICHERHEIT Gehäuse aus Stahl
Robust gegen Zugriffe



FEUERSCHUTZ **NT Fire 017-60 Paper**, 1 Stunde
Einstündiger Hitzetest bei bis zu 1100° Celsius nach NT FIRE 017-60 Paper



BAUART
Gehäuse: Doppelwandig
Tür: Doppelwandig
Scharniere: Außenliegend
Türöffnungswinkel: 180°
Griff/Beschlag: ca. 35 mm vorstehend
Verankerung: 1 Buchse im Boden



VERSCHLUSS Elektronisches Zahlenschloss mit zwei 6-stelligen Benutzercodes



LACKIERUNG Grauweiß, RAL 9002



VERSICHERBAR Individuelle Vereinbarung mit Versicherung
Bitte sprechen Sie mit Ihrem Versicherer, da die Versicherungssummen je nach Risiko, Einsatzgebiet und Versicherer abweichen können.



FEUERSCHUTZ-SAFE EM



Modell	Außenmaße in mm			Innenmaße in mm			Türdurchgangsmaße		Fachböden	Tür 1 / 2-flügelig	Inhalt (Liter)	Gewicht (Kg)
	Höhe	Breite	Tiefe	Höhe	Breite	Tiefe	Höhe	Breite				
EM 015	296	390	320	215	310	215	215	310	1	1-flügelig	14	27
EM 020	344	480	388	220	355	260	220	355	1	1-flügelig	20	49
EM 031*	520	410	445	415	305	320	415	305	1	1-flügelig	40	60

Beschläge 35 mm vorstehend * Schublade H = 50 mm



VERSCHLUSSOPTIONEN

Standardverschluss	
Modell	 Elektronisches Kombinationsschloss
EM 015	■
EM 020	■
EM 031	■

Stand 01/2022 – Dekomaterial nicht im Lieferumfang enthalten- Technische Änderungen vorbehalten.



FEUERSCHUTZ DOKUMENTENSCHRÄNKE

FEUERSCHUTZ-SAFE ES



Modell ES 100



EINBRUCHSICHERHEIT Gehäuse aus Stahl
Robust gegen Zugriffe



FEUERSCHUTZ NT Fire 017-120 Paper, 2 Stunden und Underwriters Laboratories (UL 72),
2 Stunden (ausgenommen Modell ES 700; Feuerschutz: 1 Stunde)



BAUART Alle Schränke sind mit einer Schublade ausgestattet, Modell ES-700 mit 2
Schubladen nebeneinander (H = 140 mm)

Gehäuse: Doppelwandig
Tür: Mehrwandig
Scharniere: Außenliegend
Türöffnungswinkel: 180°
Griff/Beschlag: ca. 40 mm vorstehend
Verankerung: 1 Buchse im Boden



VERSCHLUSS Elektronisches Zahlenschloss mit zwei 6-stelligen Benutzercodes, zusätzlich
ein Zylinderschloss mit 2 Schlüsseln (60 mm). Im geöffneten Zustand Schlüs-
sel nicht abziehbar.



LACKIERUNG Grauweiß, RAL 9002



VERSICHERBAR Individuelle Vereinbarung mit Versicherung.
Bitte sprechen Sie mit Ihrem Versicherer, da die Versicherungssummen je
nach Risiko, Einsatzgebiet und Versicherer abweichen können.



FEUERSCHUTZ-SAFE ES



Modell	Außenmaße in mm			Innenmaße in mm			Türdurchgangsmaße		Fachböden	Tür 1 / 2-flügelig	Inhalt (Liter)	Gewicht (Kg)
	Höhe	Breite	Tiefe	Höhe	Breite	Tiefe	Höhe	Breite				
ES 065	669	549	507	519	398	346	519	398	1	1-flügelig	71	137
ES 080	791	580	507	638	416	346	638	416	1	1-flügelig	92	165
ES 100	992	585	507	833	426	346	833	426	2	1-flügelig	123	205
ES 150	1171	642	630	1012	483	463	1012	483	2	1-flügelig	226	295
ES 400	1612	832	630	1438	673	463	1438	673	3	1-flügelig	448	470
ES 700*	1710	1206	654	1520	1047	487	1536	1047	3	2-flügelig	762	670

Beschläge 40 mm vorstehend *zweiflügelig, 2 Schubladen nebeneinander, H = 140 mm



VERSCHLUSSOPTIONEN

Standardverschluss



Modell

Elektronisches Kombinationsschloss+ Zylinderschloss

ES 065
ES 080
ES 100
ES 150
ES 400
ES 700



Stand 01/2022 – Dekomaterial nicht im Lieferumfang enthalten- Technische Änderungen vorbehalten.



FEUERSCHUTZ DOKUMENTENSCHRÄNKE

FEUERSCHUTZ KARTEISCHRANK KT



Modell KT 3 V



FEUERSCHUTZ

Getestet in den Underwriters Laboratories (UL 72) - 60 min.

KT 4 V - zusätzlich getestet in der MPA Braunschweig nach EN 1047-1
zertifiziert durch ECB• S



BAUART

Gehäuse: Doppelwandig
Schubladen: Doppelwandig
Schubladen mit Boden

Die einzelnen Schubladen sind darüber hinaus durch Trennwände im Gehäuse
feuersicher voneinander getrennt

Auszüge auf Teleskopschienen

Lieferbar mit 2,3 oder 4 Auszügen



VERSCHLUSS

Zentralriegelwerk mit Zylinderschloss
2 Schlüssel (55 mm)



LACKIERUNG

Lichtgrau, RAL 7035 (Sonderlackierung nach RAL-Farbtönen gegen Aufpreis)



VERSICHERBAR

Individuelle Vereinbarung mit Versicherung

Bitte sprechen Sie mit Ihrem Versicherer, da die Versicherungssummen je
nach Risiko, Einsatzgebiet und Versicherer abweichen können.



FEUERSCHUTZ KARTEISCHRANK KT



KT 2 V

KT 3 V

KT 4 V

KT 2 H

KT 3 H

KT 4 H

Modell	Außenmaße in mm			Innenmaße in mm			Gewicht (Kg)
	Höhe	Breite	Tiefe	Höhe	Breite	Tiefe	
KT 2 V	759	539	802	299	387	660	195
KT 3 V	1103	539	802	299	387	660	295
KT 4 V	1448	539	802	299	387	660	381
KT 2 H	759	952	562	295	810	387	264
KT 3 H	1103	952	562	295	810	387	394
KT 4 H	1448	952	562	295	810	387	442



VERSCHLUSSOPTIONEN

Modell	Standardverschluss	Optionale Verschlussvarianten	
	Zylinderschloss	Doppelverschluss (2 Zylinderschlösser)	
KT 2 V	■	■	■
KT 3 V	■	■	■
KT 4 V	■	■	■
KT 2 H	■	■	■
KT 3 H	■	■	■
KT 4 H	■	■	■



ZUBEHÖR GEGEN AUFPREIS

Modell	Karteikasten
KT 2 V	■
KT 3 V	■
KT 4 V	■
KT 2 H	■
KT 3 H	■
KT 4 H	■

Stand 01/2022 – Dekomaterial nicht im Lieferumfang enthalten- Technische Änderungen vorbehalten.



FEUERSCHUTZ DOKUMENTENSCHRÄNKE

DOKUMENTENSICHERHEITSSCHRANK PEW



Modell PEW 80



EINBRUCHSICHERHEIT Widerstandsgrad I nach EN 1143-1
zertifiziert durch VdS



FEUERSCHUTZ S 60 P nach EN 1047-1



BAUART
Gehäuse: Mehrwandig
Tür: Mehrwandig
Scharniere: Außenliegend
Türöffnungswinkel: 180°
Griff/Beschlag: ca. 65 mm vorstehend
Verankerung: 1 Buchse im Boden



VERSCHLUSS Kräftiges Zentralriegelwerk mit Doppelbart-Hochsicherheitsschloss
2 Schlüssel (120 mm)



LACKIERUNG Lichtgrau, RAL 7035 (Sonderlackierung nach RAL-Farbtönen gegen Aufpreis)



VERSICHERBAR Privat bis 65.000,- € / Gewerblich bis 20.000,- €
Bitte sprechen Sie mit Ihrem Versicherer, da die genannten Versicherungssummen je nach Risiko, Einsatzgebiet und Versicherer abweichen können.



DOKUMENTENSICHERHEITSSCHRANK PEW



Modell	Außenmaße in mm			Innenmaße in mm			Türdurchgangsmaße		Fachböden	Tür 1 / 2-flügelig	Anzahl Ordner	Inhalt (Liter)	Gewicht (Kg)
	Höhe	Breite	Tiefe	Höhe	Breite	Tiefe	Höhe	Breite					
PEW 37	379	589	471	278	477	329	263	454	1	1-flügelig	3	44	128
PEW 48	482	589	471	381	477	329	366	454	1	1-flügelig	6	60	144
PEW 61	615	589	471	514	477	329	499	454	2	1-flügelig	6	81	170
PEW 80	801	589	471	700	477	329	685	454	2	1-flügelig	12	110	215
PEW 113	1137	704	471	1036	592	329	1021	569	3	1-flügelig	21	202	330
PEW 132	1322	704	471	1221	592	329	1206	569	3	1-flügelig	21	238	365
PEW 150	1507	704	471	1406	592	329	1391	569	3	1-flügelig	28	274	395
PEW 155	1550	886	545	1449	774	403	1434	751	3	1-flügelig	40	452	509
PEW 170	1700	886	545	1599	774	403	1584	751	4	1-flügelig	44	499	547
PEW 1881	1884	886	545	1783	774	403	1768	751	4	1-flügelig	50	556	586
PEW 1882/2	1884	975	559	1783	863	393	1768	845	4	2-flügelig	55	604	701
PEW 1883/2	1884	975	696	1783	863	530	1768	845	4	2-flügelig	55	815	759
PEW 1884/2	1884	1128	559	1783	1016	393	1768	998	4	2-flügelig	65	712	790
PEW 1885/2	1884	1128	696	1783	1016	530	1768	998	4	2-flügelig	65	960	851
PEW 1886/2	1884	1282	459	1783	1170	293	1768	1152	4	2-flügelig	75	611	839
PEW 1887/2	1884	1282	559	1783	1170	393	1768	1152	4	2-flügelig	75	820	886
PEW 1888/2	1884	1282	696	1783	1170	530	1768	1152	4	2-flügelig	75	1106	951

Beschläge 65 mm vorstehend



VERSCHLUSSOPTIONEN

Standardverschluss	Optionale Verschlussvarianten		
Doppelbartschloss	Mechanisches Kombinationsschloss	Elektronisches Kombinationsschloss	Elektronisches Kombinationsschloss*

Optionen für die gesamte Serie möglich

* mit Notschlüssel



ZUBEHÖR GEGEN AUFPREIS

Modell	Innentresor Höhe=200 mm	Innentresor Höhe=250 mm	Innentresor Höhe=350 mm (zweiflügelig)	Türanschlag links	Zusätzlicher Fachboden	Hängeregistratur auf Teleskopschienen	Fachboden für Hängeregistratur	Spezialdübel für Befestigung im Betonboden B25
PEW 37	<input type="checkbox"/>	<input type="checkbox"/>	<input type="checkbox"/>	<input checked="" type="checkbox"/>	<input checked="" type="checkbox"/>	<input checked="" type="checkbox"/>	<input checked="" type="checkbox"/>	<input checked="" type="checkbox"/>
PEW 48	<input checked="" type="checkbox"/>	<input type="checkbox"/>	<input type="checkbox"/>	<input checked="" type="checkbox"/>	<input checked="" type="checkbox"/>	<input checked="" type="checkbox"/>	<input checked="" type="checkbox"/>	<input checked="" type="checkbox"/>
PEW 61	<input checked="" type="checkbox"/>	<input type="checkbox"/>	<input type="checkbox"/>	<input checked="" type="checkbox"/>	<input checked="" type="checkbox"/>	<input checked="" type="checkbox"/>	<input checked="" type="checkbox"/>	<input checked="" type="checkbox"/>
PEW 80	<input type="checkbox"/>	<input checked="" type="checkbox"/>	<input type="checkbox"/>	<input checked="" type="checkbox"/>	<input checked="" type="checkbox"/>	<input checked="" type="checkbox"/>	<input checked="" type="checkbox"/>	<input checked="" type="checkbox"/>
PEW 113	<input type="checkbox"/>	<input checked="" type="checkbox"/>	<input type="checkbox"/>	<input checked="" type="checkbox"/>	<input checked="" type="checkbox"/>	<input checked="" type="checkbox"/>	<input checked="" type="checkbox"/>	<input checked="" type="checkbox"/>
PEW 132	<input type="checkbox"/>	<input checked="" type="checkbox"/>	<input type="checkbox"/>	<input checked="" type="checkbox"/>	<input checked="" type="checkbox"/>	<input checked="" type="checkbox"/>	<input checked="" type="checkbox"/>	<input checked="" type="checkbox"/>
PEW 150	<input type="checkbox"/>	<input checked="" type="checkbox"/>	<input type="checkbox"/>	<input checked="" type="checkbox"/>	<input checked="" type="checkbox"/>	<input checked="" type="checkbox"/>	<input checked="" type="checkbox"/>	<input checked="" type="checkbox"/>
PEW 155	<input type="checkbox"/>	<input checked="" type="checkbox"/>	<input type="checkbox"/>	<input checked="" type="checkbox"/>	<input checked="" type="checkbox"/>	<input checked="" type="checkbox"/>	<input checked="" type="checkbox"/>	<input checked="" type="checkbox"/>
PEW 170	<input type="checkbox"/>	<input checked="" type="checkbox"/>	<input type="checkbox"/>	<input checked="" type="checkbox"/>	<input checked="" type="checkbox"/>	<input checked="" type="checkbox"/>	<input checked="" type="checkbox"/>	<input checked="" type="checkbox"/>
PEW 1881	<input type="checkbox"/>	<input checked="" type="checkbox"/>	<input type="checkbox"/>	<input checked="" type="checkbox"/>	<input checked="" type="checkbox"/>	<input checked="" type="checkbox"/>	<input checked="" type="checkbox"/>	<input checked="" type="checkbox"/>
PEW 1882/2	<input type="checkbox"/>	<input type="checkbox"/>	<input checked="" type="checkbox"/>	<input type="checkbox"/>	<input checked="" type="checkbox"/>	<input checked="" type="checkbox"/>	<input checked="" type="checkbox"/>	<input checked="" type="checkbox"/>
PEW 1883/2	<input type="checkbox"/>	<input type="checkbox"/>	<input checked="" type="checkbox"/>	<input type="checkbox"/>	<input checked="" type="checkbox"/>	<input checked="" type="checkbox"/>	<input checked="" type="checkbox"/>	<input checked="" type="checkbox"/>
PEW 1884/2	<input type="checkbox"/>	<input type="checkbox"/>	<input checked="" type="checkbox"/>	<input type="checkbox"/>	<input checked="" type="checkbox"/>	<input checked="" type="checkbox"/>	<input checked="" type="checkbox"/>	<input checked="" type="checkbox"/>
PEW 1885/2	<input type="checkbox"/>	<input type="checkbox"/>	<input checked="" type="checkbox"/>	<input type="checkbox"/>	<input checked="" type="checkbox"/>	<input checked="" type="checkbox"/>	<input checked="" type="checkbox"/>	<input checked="" type="checkbox"/>
PEW 1886/2	<input type="checkbox"/>	<input type="checkbox"/>	<input checked="" type="checkbox"/>	<input type="checkbox"/>	<input checked="" type="checkbox"/>	<input checked="" type="checkbox"/>	<input checked="" type="checkbox"/>	<input checked="" type="checkbox"/>
PEW 1887/2	<input type="checkbox"/>	<input type="checkbox"/>	<input checked="" type="checkbox"/>	<input type="checkbox"/>	<input checked="" type="checkbox"/>	<input checked="" type="checkbox"/>	<input checked="" type="checkbox"/>	<input checked="" type="checkbox"/>
PEW 1888/2	<input type="checkbox"/>	<input type="checkbox"/>	<input checked="" type="checkbox"/>	<input type="checkbox"/>	<input checked="" type="checkbox"/>	<input checked="" type="checkbox"/>	<input checked="" type="checkbox"/>	<input checked="" type="checkbox"/>

Stand 01/2022 – Dekomaterial nicht im Lieferumfang enthalten- Technische Änderungen vorbehalten.



FEUERSCHUTZ DOKUMENTENSCHRÄNKE

DOKUMENTENSICHERHEITSSCHRANK PEB



Modell PEB 1802/2



EINBRUCHSICHERHEIT Widerstandsgrad I nach EN 1143-1
zertifiziert durch VdS



FEUERSCHUTZ S 120 P nach EN 1047-1



BAUART
Gehäuse: Mehrwandig
Tür: Mehrwandig
Scharniere: Außenliegend
Türöffnungswinkel: 180°
Griff/Beschlag: ca. 65 mm vorstehend
Verankerung: 1 Bohrung im Boden (2 Bohrungen im Boden, wenn 2-flügelig)



VERSCHLUSS Kräftiges Zentralriegelwerk mit Doppelbart-Hochsicherheitsschloss
2 Schlüssel (120 mm)



LACKIERUNG Lichtgrau, RAL 7035 (Sonderlackierung nach RAL-Farbtönen gegen Aufpreis)



VERSICHERBAR Privat bis 65.000,- € / Gewerblich bis 20.000,- €
Bitte sprechen Sie mit Ihrem Versicherer, da die genannten Versicherungssummen je nach Risiko, Einsatzgebiet und Versicherer abweichen können.



DOKUMENTENSICHERHEITSSCHRANK PEB

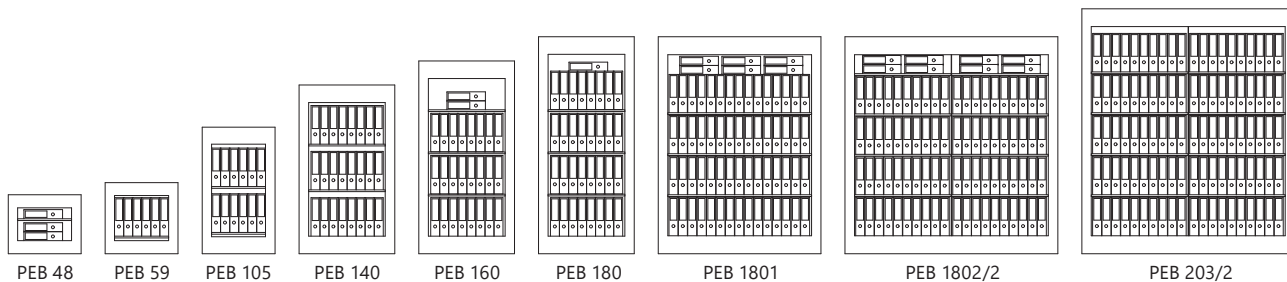

Modell	Außenmaße in mm			Innenmaße in mm			Türdurchgangsmaße		Fachböden	Tür 1 / 2-flügelig	Anzahl Ordner	Inhalt (Liter)	Gewicht (Kg)
	Höhe	Breite	Tiefe	Höhe	Breite	Tiefe	Höhe	Breite					
PEB 48	489	605	560	273	448	358	252	418	1	1-flügelig	3	43	178
PEB 59	590	605	560	374	448	358	353	418	1	1-flügelig	6	60	198
PEB 105	1050	605	560	769	448	368	730	385	2	1-flügelig	12	126	335
PEB 140	1400	794	560	1109	637	358	1063	557	2	1-flügelig	24	252	497
PEB 160	1600	794	560	1309	637	358	1263	557	3	1-flügelig	26	298	593
PEB 180	1800	794	560	1509	637	358	1463	557	3	1-flügelig	33	344	728
PEB 1801	1800	1350	560	1505	1193	358	1463	1103	3	2-flügelig	67	642	1025
PEB 1802/2*	1800	1766	560	1505	1609	358	1453	1519	2 x 4	2-flügelig	84	866	1310
PEB 203/2*	2033	1766	560	1738	1609	358	1686	1519	2 x 4	2-flügelig	94	1000	1460

Beschläge 65 mm vorstehend *mit senkrechter Trennwand



VERSCHLUSSOPTIONEN

Standardverschluss	Optionale Verschlussvarianten		
Doppelbartverschluss	Mechanisches Kombinationsschloss	Elektronisches Kombinationsschloss	Elektronisches Kombinationsschloss*

Optionen für die gesamte Serie möglich

* mit Notschlüssel



ZUBEHÖR GEGEN AUFPREIS

Modell	Innentresor Höhe = 240 mm	Innentresor Höhe = 240 mm (zweiflügelig)	Türanschlag links	Zusätzlicher Fachboden	Hängeregistratur auf Teleskopschienen	Fachboden für Hängeregistratur	Spezialdübel für Befestigung im Betonboden
PEB 48	<input type="checkbox"/>	<input type="checkbox"/>	<input checked="" type="checkbox"/>	<input checked="" type="checkbox"/>	<input type="checkbox"/>	<input type="checkbox"/>	<input checked="" type="checkbox"/>
PEB 59	<input type="checkbox"/>	<input type="checkbox"/>	<input checked="" type="checkbox"/>	<input checked="" type="checkbox"/>	<input type="checkbox"/>	<input type="checkbox"/>	<input checked="" type="checkbox"/>
PEB 105	<input checked="" type="checkbox"/>	<input type="checkbox"/>	<input checked="" type="checkbox"/>	<input checked="" type="checkbox"/>	<input checked="" type="checkbox"/>	<input checked="" type="checkbox"/>	<input checked="" type="checkbox"/>
PEB 140	<input checked="" type="checkbox"/>	<input type="checkbox"/>	<input checked="" type="checkbox"/>	<input checked="" type="checkbox"/>	<input checked="" type="checkbox"/>	<input checked="" type="checkbox"/>	<input checked="" type="checkbox"/>
PEB 160	<input checked="" type="checkbox"/>	<input type="checkbox"/>	<input checked="" type="checkbox"/>	<input checked="" type="checkbox"/>	<input checked="" type="checkbox"/>	<input checked="" type="checkbox"/>	<input checked="" type="checkbox"/>
PEB 180	<input checked="" type="checkbox"/>	<input type="checkbox"/>	<input checked="" type="checkbox"/>	<input checked="" type="checkbox"/>	<input checked="" type="checkbox"/>	<input checked="" type="checkbox"/>	<input checked="" type="checkbox"/>
PEB 1801	<input type="checkbox"/>	<input checked="" type="checkbox"/>	<input type="checkbox"/>	<input checked="" type="checkbox"/>	<input checked="" type="checkbox"/>	<input checked="" type="checkbox"/>	<input checked="" type="checkbox"/>
PEB 1802/2	<input type="checkbox"/>	<input checked="" type="checkbox"/>	<input type="checkbox"/>	<input checked="" type="checkbox"/>	<input checked="" type="checkbox"/>	<input checked="" type="checkbox"/>	<input checked="" type="checkbox"/>
PEB 203/2	<input type="checkbox"/>	<input checked="" type="checkbox"/>	<input type="checkbox"/>	<input checked="" type="checkbox"/>	<input checked="" type="checkbox"/>	<input checked="" type="checkbox"/>	<input checked="" type="checkbox"/>

Stand 01/2022 – Dekomaterial nicht im Lieferumfang enthalten- Technische Änderungen vorbehalten.



FEUERSCHUTZ DOKUMENTENSCHRÄNKE

DOKUMENTENSICHERHEITSSCHRANK PEV



Modell PEV 82



EINBRUCHSICHERHEIT Widerstandsgrad II nach EN 1143-1
zertifiziert durch VdS



FEUERSCHUTZ S 60 P nach EN 1047-1



BAUART
Gehäuse: Mehrwandig
Tür: Mehrwandig
Scharniere: Außenliegend
Türöffnungswinkel: 180°
Griff/Beschlag: ca. 65 mm vorstehend
Verankerung: 1 Buchse im Boden



VERSCHLUSS Kräftiges Zentralriegelwerk mit Doppelbart-Hochsicherheitsschloss
2 Schlüssel (120 mm)



LACKIERUNG Lichtgrau, RAL 7035 (Sonderlackierung nach RAL-Farbtönen gegen Aufpreis)



VERSICHERBAR Privat bis 100.000,- € / Gewerblich bis 50.000,- €
Bitte sprechen Sie mit Ihrem Versicherer, da die genannten Versicherungssummen je nach Risiko, Einsatzgebiet und Versicherer abweichen können.



DOKUMENTENSICHERHEITSSCHRANK PEV

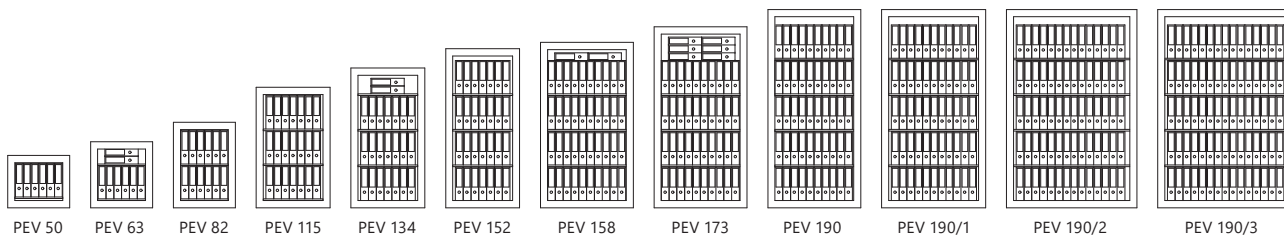

PEV 50 PEV 63 PEV 82 PEV 115 PEV 134 PEV 152 PEV 158 PEV 173 PEV 190 PEV 190/1 PEV 190/2 PEV 190/3

Modell	Außenmaße in mm			Innenmaße in mm			Türdurchgangsmaße		Fachböden	Tür 1 / 2-flügelig	Anzahl Ordner	Inhalt (Liter)	Gewicht (Kg)
	Höhe	Breite	Tiefe	Höhe	Breite	Tiefe	Höhe	Breite					
PEV 50	503	595	497	364	457	319	358	454	1	1-flügelig	6	53	186
PEV 63	635	595	497	496	457	319	490	454	2	1-flügelig	8	72	230
PEV 82	822	595	497	683	457	319	677	454	2	1-flügelig	12	99	280
PEV 115	1158	710	497	1019	572	319	1013	569	3	1-flügelig	21	185	420
PEV 134	1343	710	497	1204	572	319	1198	569	3	1-flügelig	23	219	451
PEV 152	1528	710	497	1389	572	319	1383	569	3	1-flügelig	28	253	520
PEV 158	1589	892	571	1450	756	393	1444	751	3	1-flügelig	42	430	655
PEV 173	1739	892	571	1600	756	393	1594	751	4	1-flügelig	40	475	707
PEV 190	1905	892	571	1766	756	393	1760	751	4	1-flügelig	50	524	765
PEV 190/1	1905	999	580	1766	863	392	1760	858	4	2-flügelig	55	597	935
PEV 190/2	1905	1252	580	1766	1116	392	1760	1111	4	2-flügelig	70	772	1063
PEV 190/3	1905	1288	580	1766	1152	392	1760	1147	4	2-flügelig	75	797	1082

Beschläge 65 mm vorstehend



VERSCHLUSSOPTIONEN

Standardverschluss	Optionale Verschlussvarianten		
Doppelbartschloss	Mechanisches Kombinationsschloss	Elektronisches Kombinationsschloss	Elektronisches Kombinationsschloss*

Optionen für die gesamte Serie möglich

* mit Notschlüssel



ZUBEHÖR GEGEN AUFPREIS

Modell	Innentresor Höhe = 200 mm	Innentresor Höhe = 200 mm (zweiflügelig)	Türanschlag links	Zusätzlicher Fachboden	Hängeregistratur auf Teleskopschienen	Fachboden für Hängeregistratur	Spezialdübel für Befestigung im Betonboden
PEV 50	<input type="checkbox"/>	<input type="checkbox"/>	<input checked="" type="checkbox"/>	<input checked="" type="checkbox"/>	<input type="checkbox"/>	<input type="checkbox"/>	<input checked="" type="checkbox"/>
PEV 63	<input checked="" type="checkbox"/>	<input type="checkbox"/>	<input checked="" type="checkbox"/>	<input checked="" type="checkbox"/>	<input type="checkbox"/>	<input type="checkbox"/>	<input checked="" type="checkbox"/>
PEV 82	<input checked="" type="checkbox"/>	<input type="checkbox"/>	<input checked="" type="checkbox"/>	<input checked="" type="checkbox"/>	<input checked="" type="checkbox"/>	<input checked="" type="checkbox"/>	<input checked="" type="checkbox"/>
PEV 115	<input checked="" type="checkbox"/>	<input type="checkbox"/>	<input checked="" type="checkbox"/>	<input checked="" type="checkbox"/>	<input checked="" type="checkbox"/>	<input checked="" type="checkbox"/>	<input checked="" type="checkbox"/>
PEV 134	<input checked="" type="checkbox"/>	<input type="checkbox"/>	<input checked="" type="checkbox"/>	<input checked="" type="checkbox"/>	<input checked="" type="checkbox"/>	<input checked="" type="checkbox"/>	<input checked="" type="checkbox"/>
PEV 152	<input checked="" type="checkbox"/>	<input type="checkbox"/>	<input checked="" type="checkbox"/>	<input checked="" type="checkbox"/>	<input checked="" type="checkbox"/>	<input checked="" type="checkbox"/>	<input checked="" type="checkbox"/>
PEV 158	<input checked="" type="checkbox"/>	<input type="checkbox"/>	<input checked="" type="checkbox"/>	<input checked="" type="checkbox"/>	<input checked="" type="checkbox"/>	<input checked="" type="checkbox"/>	<input checked="" type="checkbox"/>
PEV 173	<input checked="" type="checkbox"/>	<input type="checkbox"/>	<input checked="" type="checkbox"/>	<input checked="" type="checkbox"/>	<input checked="" type="checkbox"/>	<input checked="" type="checkbox"/>	<input checked="" type="checkbox"/>
PEV 190	<input checked="" type="checkbox"/>	<input type="checkbox"/>	<input checked="" type="checkbox"/>	<input checked="" type="checkbox"/>	<input checked="" type="checkbox"/>	<input checked="" type="checkbox"/>	<input checked="" type="checkbox"/>
PEV 190/1	<input type="checkbox"/>	<input checked="" type="checkbox"/>	<input checked="" type="checkbox"/>	<input checked="" type="checkbox"/>	<input checked="" type="checkbox"/>	<input checked="" type="checkbox"/>	<input checked="" type="checkbox"/>
PEV 190/2	<input type="checkbox"/>	<input checked="" type="checkbox"/>	<input checked="" type="checkbox"/>	<input checked="" type="checkbox"/>	<input checked="" type="checkbox"/>	<input checked="" type="checkbox"/>	<input checked="" type="checkbox"/>
PEV 190/3	<input type="checkbox"/>	<input checked="" type="checkbox"/>	<input checked="" type="checkbox"/>	<input checked="" type="checkbox"/>	<input checked="" type="checkbox"/>	<input checked="" type="checkbox"/>	<input checked="" type="checkbox"/>

Stand 01/2022 – Dekomaterial nicht im Lieferumfang enthalten- Technische Änderungen vorbehalten.



FEUERSCHUTZ DOKUMENTENSCHRÄNKE

Müller Safe GmbH

In der Hirtenwiese 6

35745 Herborn, Germany

www.mueller-safe.de

zentrale@mueller-safe.de





MÜLLER
SAFE



FEUERSCHUTZ DATENSCHRÄNKE

DATENSICHERUNGSSCHRANK PG



Modell PG 637



EINBRUCHSICHERHEIT Widerstandsgrad I nach EN 1143-1
zertifiziert durch VdS



FEUERSCHUTZ S 60 DIS nach EN 1047-1



BAUART
Gehäuse: Mehrwandig
Tür: Mehrwandig
Scharniere: Außenliegend
Türöffnungswinkel: 180°
Griff/Beschlag: ca. 65 mm vorstehend
Verankerung: 2 Buchsen im Boden



VERSCHLUSS Kräftiges Zentralriegelwerk mit Doppelbart-Hochsicherheitsschloss
2 Schlüssel (120 mm)



LACKIERUNG Lichtgrau, RAL 7035 (Sonderlackierung nach RAL-Farbtönen gegen Aufpreis)



VERSICHERBAR Privat bis 65.000,- € / Gewerblich bis 20.000,- €
Bitte sprechen Sie mit Ihrem Versicherer, da die genannten Versicherungssummen je nach Risiko, Einsatzgebiet und Versicherer abweichen können.



DATENSICHERUNGSSCHRANK PG



PG 636





PG 637

Modell	Außenmaße in mm			Innenmaße in mm			Türdurchgangsmaße		Anzahl Fachböden	Tür 1 / 2-flügelig	Inhalt (Liter)	Gewicht (Kg)
	Höhe	Breite	Tiefe	Höhe	Breite	Tiefe	Höhe	Breite				
PG 636	635	563	630	400	368	397	400	368	1	1-flügelig	58	198
PG 637	635	563	755	400	368	522	400	368	1	1-flügelig	76	223

Beschläge 65 mm vorstehend







VERSCHLUSSOPTIONEN

Modell	Standardverschluss	Optionale Verschlussvarianten	
	 Doppelbartschloss	 Elektronisches Kombinationsschloss	 Elektronisches Kombinationsschloss*
PG 636	■	■	■
PG 637	■	■	■

* mit Notschlüssel

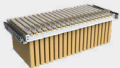

ZUBEHÖR GEGEN AUFPREIS

Modell	Türanschlag links	Zusätzlicher Fachboden	Hängeregistratur auf Teleskopschienen	Fachboden für Hängeregistratur	Spezialdübel für Befestigung im Betonboden
					
PG 636	■	■	■	■	■
PG 637	■	■	■	■	■

Stand 01/2022 – Dekomaterial nicht im Lieferumfang enthalten- Technische Änderungen vorbehalten.



FEUERSCHUTZ DATENSCHRÄNKE

DATENSICHERUNGSSCHRANK DIK



Modell DIK 145



EINBRUCHSICHERHEIT Widerstandsgrad I nach EN 1143-1
zertifiziert durch IMP



FEUERSCHUTZ S 120 DIS nach EN 1047-1



BAUART
Gehäuse: Mehrwandig
Tür: Mehrwandig
Scharniere: Außenliegend
Türöffnungswinkel: 180°
Griff/Beschlag: ca. 65 mm vorstehend
Verankerung: 2 Buchsen im Boden



VERSCHLUSS Kräftiges Zentralriegelwerk mit Doppelbart-Hochsicherheitsschloss
2 Schlüssel (145 mm)



LACKIERUNG Lichtgrau, RAL 7035 (Sonderlackierung nach RAL-Farbtönen gegen Aufpreis)



VERSICHERBAR Privat bis 65.000,- € / Gewerblich bis 20.000,- €
Bitte sprechen Sie mit Ihrem Versicherer, da die genannten Versicherungssummen je nach Risiko, Einsatzgebiet und Versicherer abweichen können.



DATENSICHERUNGSSCHRANK DIK



DIK 1147

DIK 1148

DIK 130



DIK 145

Modell	Außenmaße in mm			Innenmaße in mm			Türdurchgangsmaße		Anzahl Fachböden	Tür 1 / 2-flügelig	Inhalt (Liter)	Gewicht (Kg)
	Höhe	Breite	Tiefe	Höhe	Breite	Tiefe	Höhe	Breite				
DIK 1147	1143	714	662	887	478	388	887	478	2	1-flügelig	169	433
DIK 1148	1143	800	730	887	564	456	887	564	2	1-flügelig	234	501
DIK 130	1300	800	730	1044	564	456	1044	564	3	1-flügelig	275	560
DIK 145	1456	886	798	1200	650	524	1200	650	4	1-flügelig	418	707

Beschläge 65 mm vorstehend



VERSCHLUSSOPTIONEN

Modell	Standardverschluss	Optionale Verschlussvarianten	
	 Doppelbartschloss	 Elektronisches Kombinationsschloss	 Elektronisches Kombinationsschloss*
DIK 1147	■	■	■
DIK 1148	■	■	■
DIK 130	■	■	■
DIK 145	■	■	■

* mit Notschlüssel



ZUBEHÖR GEGEN AUFPREIS

Modell	Innentresor Höhe = 240 mm	Türanschlag links	Zusätzlicher Fachboden	Hängeregistratur auf Teleskopschienen	Fachboden für Hängeregistratur	Spezialdübel für Befestigung im Betonboden
DIK 1147	■	■	■	■	■	■
DIK 1148	■	■	■	■	■	■
DIK 130	■	■	■	■	■	■
DIK 145	■	■	■	■	■	■

Stand 01/2022 – Dekomaterial nicht im Lieferumfang enthalten- Technische Änderungen vorbehalten.



FEUERSCHUTZ DATENSCHRÄNKE

DATENSICHERUNGSSCHRANK DIK



SCHUBLADEN

Art. Nr.	Modell	Schublade und Fachböden		CD-ROM	Diskette 3,5"	Streamer Band	Streamer Band DLT	Giga Band 4	Giga Band 8	Optische Platte 3,5"	Mikrofilm Kasette	Megastar	LTO	Restraum unter Schubladen
				140x125x5 mm	88x88x3 mm	162x107x25 mm	112x112x32 mm	81x60x16 mm	102x68x20 mm	94x90x6 mm	100x100x25 mm	137x59x16 mm	105x102x22 mm	Höhe
DIK 1147	DIK	2	1	191	426	25	29	140	91	213	49	133	57	739 mm
DIK 1148	DIK	2		308	641	46	46	190	133	318	76	182	86	739 mm
DIK 130	DIK	3		308	641	46	46	190	133	318	76	182	86	896 mm
DIK 145	DIK	4		357	895	51	67	248	175	445	86	266	100	1052 mm
DIK 1147	DIK	2	2	382	851	49	57	279	182	426	99	266	114	591 mm
DIK 1148	DIK	2		616	1283	91	91	380	266	637	152	365	171	591 mm
DIK 130	DIK	3		616	1283	91	91	380	266	637	152	365	171	748 mm
DIK 145	DIK	4		714	1790	103	133	496	350	889	171	532	200	904 mm
DIK 1147	DIK	1	3	573	1277	74	86	419	274	638	148	399	171	443 mm
DIK 1148	DIK	1		923	1924	137	137	570	399	955	228	547	257	443 mm
DIK 130	DIK	2		923	1924	137	137	570	399	955	228	547	257	600 mm
DIK 145	DIK	3		1072	2685	154	200	744	524	1334	257	798	299	756 mm
DIK 1147	DIK	1	4	764	1702	99	114	559	365	851	198	532	228	295 mm
DIK 1148	DIK	1		1231	2565	182	182	760	532	1273	304	730	342	295 mm
DIK 130	DIK	2		1231	2565	182	182	760	532	1273	304	730	342	452 mm
DIK 145	DIK	3		1429	3580	205	266	992	699	1778	342	1064	399	608 mm
DIK 1147	DIK	1	5	955	2128	124	143	698	456	1064	247	665	285	147 mm
DIK 1148	DIK	1		1539	3206	228	228	950	665	1591	380	912	428	147 mm
DIK 130	DIK	2		1539	3206	228	228	950	665	1591	380	912	428	304 mm
DIK 145	DIK	3		1786	4475	257	333	1240	874	2223	428	1330	499	460 mm
DIK 1147	DIK	-	6	1146	2554	148	171	838	547	1277	296	798	342	-
DIK 1148	DIK	-		1847	3848	274	274	1140	798	1910	456	1094	513	-
DIK 130	DIK	1		1847	3848	274	274	1140	798	1910	456	1094	513	156 mm
DIK 145	DIK	2		2143	5369	308	399	1488	1049	2668	513	1596	599	312 mm
DIK 1147	DIK	-	7	-	-	-	-	-	-	-	-	-	-	-
DIK 1148	DIK	-		-	-	-	-	-	-	-	-	-	-	-
DIK 130	DIK	-		2155	4489	319	319	1330	931	2228	532	1277	599	-
DIK 145	DIK	-		2500	6264	359	466	1736	1224	3112	599	1862	698	164 mm
DIK 1147	DIK	-	8	-	-	-	-	-	-	-	-	-	-	-
DIK 1148	DIK	-		-	-	-	-	-	-	-	-	-	-	-
DIK 130	DIK	-		-	-	-	-	-	-	-	-	-	-	-
DIK 145	DIK	-		2858	7159	410	532	1984	1398	3557	684	2128	798	-

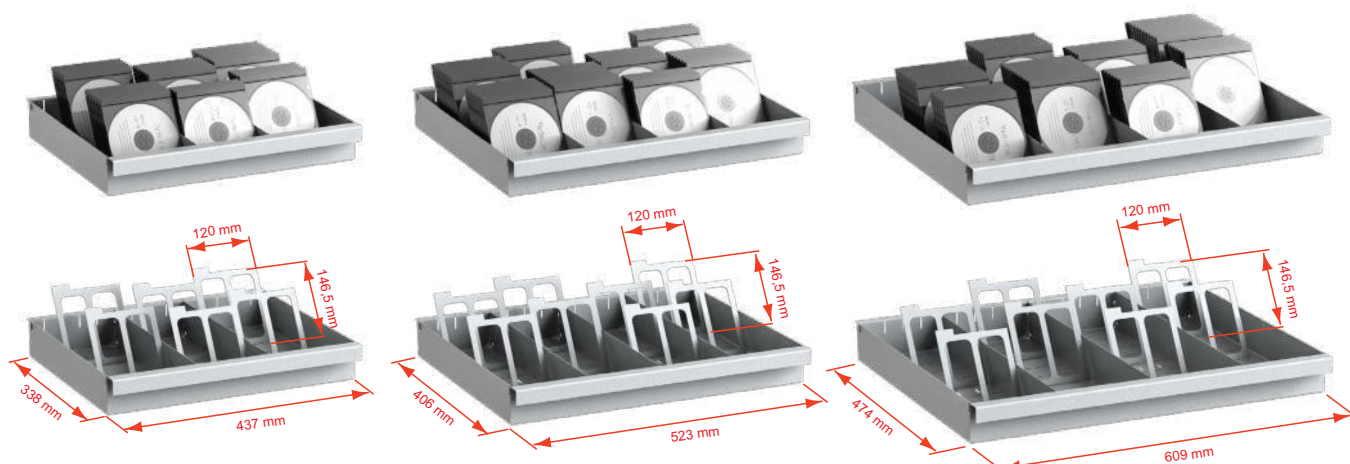

FEUERSCHUTZ DATENSCHRÄNKE

DATENSICHERUNGSSCHRANK **DIH**



Modell DIH 130



EINBRUCHSICHERHEIT Widerstandsgrad II nach EN 1143-1
zertifiziert durch IMP



FEUERSCHUTZ S 120 DIS nach EN 1047-1



BAUART
Gehäuse: Mehrwandig
Tür: Mehrwandig
Scharniere: Außenliegend
Türöffnungswinkel: 180°
Griff/Beschlag: ca. 65 mm vorstehend
Verankerung: 2 Buchsen im Boden



VERSCHLUSS Kräftiges Zentralriegelwerk mit Doppelbart-Hochsicherheitsschloss
2 Schlüssel (145 mm)



LACKIERUNG Lichtgrau, RAL 7035 (Sonderlackierung nach RAL-Farbtönen gegen Aufpreis)



VERSICHERBAR Privat bis 100.000,- € / Gewerblich bis 50.000,- €
Bitte sprechen Sie mit Ihrem Versicherer, da die genannten Versicherungssummen je nach Risiko, Einsatzgebiet und Versicherer abweichen können.



DATENSICHERUNGSSCHRANK DIH



DIH 1146

DIH 1147

DIH 130



DIH 145

Modell	Außenmaße in mm			Innenmaße in mm			Türdurchgangsmaße		Anzahl Fachböden	Tür 1 / 2-flügelig	Inhalt (Liter)	Gewicht (Kg)
	Höhe	Breite	Tiefe	Höhe	Breite	Tiefe	Höhe	Breite				
DIH 1146	1143	714	662	887	478	388	887	478	2	1-flügelig	164	453
DIH 1147	1143	800	730	887	564	456	887	564	2	1-flügelig	228	524
DIH 130	1300	800	730	1044	564	456	1044	564	3	1-flügelig	268	585
DIH 145	1456	886	798	1200	650	524	1200	650	4	1-flügelig	408	740

Beschläge 65 mm vorstehend



VERSCHLUSSOPTIONEN

Modell	Standardverschluss	Optionale Verschlussvarianten	
	 Doppelbartschloss	 Elektronisches Kombinationsschloss	 Elektronisches Kombinationsschloss*
DIH 1146	■	■	■
DIH 1147	■	■	■
DIH 130	■	■	■
DIH 145	■	■	■

* mit Notschlüssel



ZUBEHÖR GEGEN AUFPREIS

Modell	Innentresor Höhe = 240 mm	Türanschlag links	Zusätzlicher Fachboden	Hängeregistratur auf Teleskopschienen	Fachboden für Hängeregistratur	Spezialdübel für Befestigung im Betonboden
DIH 1146	■	■	■	■	■	■
DIH 1147	■	■	■	■	■	■
DIH 130	■	■	■	■	■	■
DIH 145	■	■	■	■	■	■

Stand 01/2022 – Dekomaterial nicht im Lieferumfang enthalten- Technische Änderungen vorbehalten.



FEUERSCHUTZ DATENSCHRÄNKE

DATENSICHERUNGSSCHRANK DIH



SCHUBLADEN

Art. Nr.	Modell	Schublade und Fachböden		CD-ROM	Diskette 3,5"	Streamer Band	Streamer Band DLT	Giga Band 4	Giga Band 8	Optische Platte 3,5"	Mikrofilm Kassette	Megastar	LTO	Restraum unter Schubladen
				140x125x5 mm	88x88x3 mm	162x107x25 mm	112x112x32 mm	81x60x16 mm	102x68x20 mm	94x90x6 mm	100x100x25 mm	137x59x16 mm	105x102x22 mm	Höhe
DIH 1146	DIH	2	1	191	426	25	29	140	91	213	49	133	57	739 mm
DIH 1147	DIH	2		308	641	46	46	190	133	318	76	182	86	739 mm
DIH 130	DIH	3		308	641	46	46	190	133	318	76	182	86	896 mm
DIH 145	DIH	4		357	895	51	67	248	175	445	86	266	100	1052 mm
DIH 1146	DIH	2	2	382	851	49	57	279	182	426	99	266	114	591 mm
DIH 1147	DIH	2		616	1283	91	91	380	266	637	152	365	171	591 mm
DIH 130	DIH	3		616	1283	91	91	380	266	637	152	365	171	748 mm
DIH 145	DIH	4		714	1790	103	133	496	350	889	171	532	200	904 mm
DIH 1146	DIH	1	3	573	1277	74	86	419	274	638	148	399	171	443 mm
DIH 1147	DIH	1		923	1924	137	137	570	399	955	228	547	257	443 mm
DIH 130	DIH	2		923	1924	137	137	570	399	955	228	547	257	600 mm
DIH 145	DIH	3		1072	2685	154	200	744	524	1334	257	798	299	756 mm
DIH 1146	DIH	1	4	764	1702	99	114	559	365	851	198	532	228	295 mm
DIH 1147	DIH	1		1231	2565	182	182	760	532	1273	304	730	342	295 mm
DIH 130	DIH	2		1231	2565	182	182	760	532	1273	304	730	342	452 mm
DIH 145	DIH	3		1429	3580	205	266	992	699	1778	342	1064	399	608 mm
DIH 1146	DIH	1	5	955	2128	124	143	698	456	1064	247	665	285	147 mm
DIH 1147	DIH	1		1539	3206	228	228	950	665	1591	380	912	428	147 mm
DIH 130	DIH	2		1539	3206	228	228	950	665	1591	380	912	428	304 mm
DIH 145	DIH	3		1786	4475	257	333	1240	874	2223	428	1330	499	460 mm
DIH 1146	DIH	-	6	1146	2554	148	171	838	547	1277	296	798	342	-
DIH 1147	DIH	-		1847	3848	274	274	1140	798	1910	456	1094	513	-
DIH 130	DIH	1		1847	3848	274	274	1140	798	1910	456	1094	513	156 mm
DIH 145	DIH	2		2143	5369	308	399	1488	1049	2668	513	1596	599	312 mm
DIH 1146	DIH	-	7	-	-	-	-	-	-	-	-	-	-	-
DIH 1147	DIH	-		-	-	-	-	-	-	-	-	-	-	-
DIH 130	DIH	-		2155	4489	319	319	1330	931	2228	532	1277	599	-
DIH 145	DIH	-		2500	6264	359	466	1736	1224	3112	599	1862	698	164 mm
DIH 1146	DIH	-	8	-	-	-	-	-	-	-	-	-	-	-
DIH 1147	DIH	-		-	-	-	-	-	-	-	-	-	-	-
DIH 130	DIH	-		-	-	-	-	-	-	-	-	-	-	-
DIH 145	DIH	-		2858	7159	410	532	1984	1398	3557	684	2128	798	-

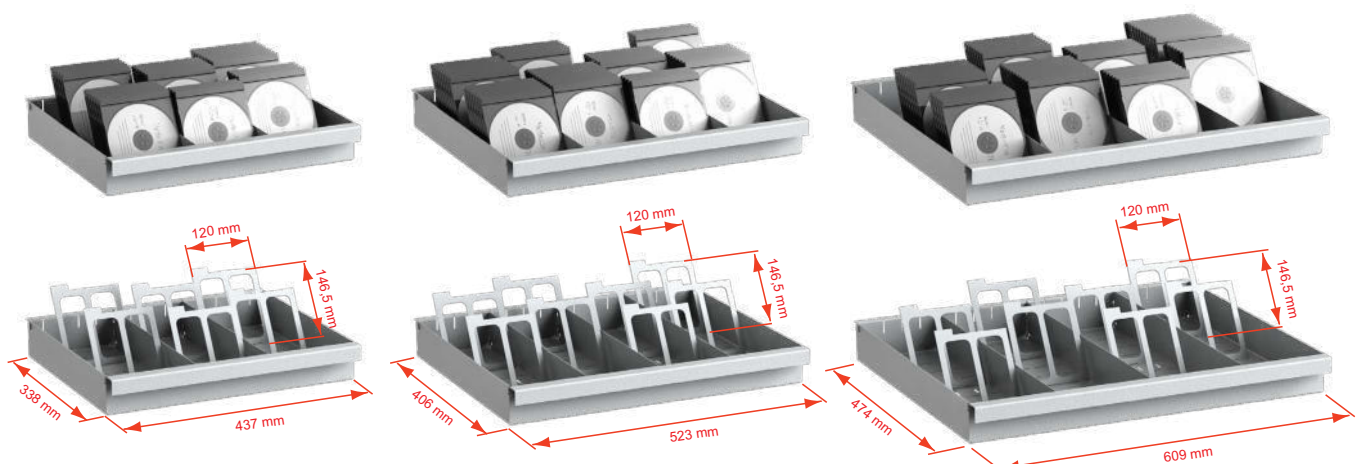

FEUERSCHUTZ DATENSCHRÄNKE

Müller Safe GmbH

In der Hirtenwiese 6

35745 Herborn, Germany

www.mueller-safe.de

zentrale@mueller-safe.de





MÜLLER
SAFE



DEPOSIT/BANKEQUIPMENT

EINWURFTRESOR MPT



Modell MPT 1



EINBRUCHSICHERHEIT

Baugleich mit **Sicherheitsstufe A** nach **VDMA 24992** (Stand 05/1995)
Einwurfklappe jedoch **nicht** zertifiziert



BAUART

Gehäuse: Einwandig
Tür: Doppelwandig
Scharniere: Innenliegend
Türöffnungswinkel: 90°
Verankerung: 4 Bohrungen im Boden
Einwurfklappe zum Einwerfen von Geld oder Geldtaschen von vorne. Die Einwurfklappe ist verschließbar mit einem Zylinderschloss (2 Schlüssel).



VERSCHLUSS

Doppelbart-Hochsicherheitsschloss
2 Schlüssel (65 mm)



LACKIERUNG

Lichtgrau, RAL 7035 (Sonderlackierung nach RAL-Farbtönen gegen Aufpreis)



VERSICHERBAR

Individuelle Vereinbarung mit Versicherung
Bitte sprechen Sie mit Ihrem Versicherer, da die genannten Versicherungssummen je nach Risiko, Einsatzgebiet und Versicherer abweichen können.



EINWURFTRESOR MPT



MPT 1



MPT 2

Modell	Außenmaße in mm			Innenmaße in mm			Gewicht (Kg)
	Höhe	Breite	Tiefe	Höhe	Breite	Tiefe	
MPT 1	600	250	250	400	240	190	25
MPT 2	600	460	460	400	450	400	45



VERSCHLUSSOPTIONEN

	Standardverschluss	Optionale Verschlussvarianten
Modell	Doppelbartschloss	Elektronisches Kombinationsschloss*
MPT 1	■	■
MPT 2	■	■

* ca. 25 mm vorstehend



ZUBEHÖR GEGEN AUFPREIS

Modell	Zusätzliche Bohrung für Verankerung nach Positions-Angabe	Spezialdübel für Befestigung im Betonboden
MPT 1	■	■
MPT 2	■	■

Stand 01/2022 – Dekomaterial nicht im Lieferumfang enthalten- Technische Änderungen vorbehalten.



DEPOSIT/BANKEQUIPMENT

DEPOSITTRESOR GT EW



Modell GT EW



EINBRUCHSICHERHEIT Sicherheitsstufe **B** nach VDMA 24992 (Stand 05/1995)



BAUART

Gehäuse: Doppelwandig

Tür: Doppelwandig

Scharniere: Innenliegend

Türöffnungswinkel: 90°

Verankerung: 1 Buchse im Boden

Geldbomben werden in die herausgezogene Schublade gelegt und fallen in das Tresorinnere. Die Schublade auf Teleskopauszügen gewährt eine leichtgängige Benutzung. Wenn der Tresor in einem Nebenraum steht und der Einwurf (Schublade) durch das Mauerwerk / die Wand erfolgen soll, darf die Mauerstärke max. 150 mm betragen.



VERSCHLUSS

Kräftiges Zentralriegelwerk mit Doppelbart-Hochsicherheitsschloss
2 Schlüssel (95 mm)



LACKIERUNG

Lichtgrau, RAL 7035 (Sonderlackierung nach RAL-Farbtönen gegen Aufpreis)



VERSICHERBAR

Privat bis 40.000,- € /Gewerblich bis 10.000,- €

Bitte sprechen Sie mit Ihrem Versicherer, da die genannten Versicherungssummen je nach Risiko, Einsatzgebiet und Versicherer abweichen können.

DEPOSITTRESOR GT EW



GT EW







GT EW mit Einwurf-schublade

Modell	Außenmaße in mm			Innenmaße in mm			Fachböden	Anzahl Ordner	Inhalt (Liter)	Gewicht (Kg)
	Höhe	Breite	Tiefe	Höhe	Breite	Tiefe				
GT EW	800	600	500	560	460	360	1	5	96	300
Einwurf-schublade	200	lt. dem jew. Schrank		105	220	170				22





VERSCHLUSSOPTIONEN

	Standardverschluss		Optionale Verschlussvarianten		
Modell					
GT EW	■	■	■	■	■

* mit Notschlüssel ** andere Schlosskombinationen möglich



ZUBEHÖR GEGEN AUFPREIS

Modell			
GT EW	■	■	■

Stand 01/2022 – Dekomaterial nicht im Lieferumfang enthalten- Technische Änderungen vorbehalten.



DEPOSIT/BANKEQUIPMENT

WERTFACH SFE



Musterschrank



EINBRUCHSICHERHEIT

Wenn Sie für viele Personen an einem zentralen Ort eine hochwertige Verschlusssicherheit vor dem Zugriff Dritter benötigen.



BAUART

Glatte Front, Tür aus 3 mm Stahl, freistehend, zum Einbau mit Winkelrahmen oder eingebaut in Tresore

Höhe / Breite / Tiefe

je Fach, bis 100 x 330 x 400

je Fach, bis 200 x 330 x 400

je Fach, bis 300 x 330 x 500

je Fach, bis 500 x 330 x 500

je Fach, bis 750 x 330 x 500

Der lichte Türdurchgang ist bei ganz geöffneter Tür kleiner als die Innenmaße (Höhe: -2 mm, Breite: -65 mm, Tiefe: -40 mm)

Scharniere: Innenliegend

Türöffnungswinkel: 90°



VERSCHLUSS

Sicherheits-Zylinderschloss

je 2 Schlüssel pro Fach (je nach Schlosstyp 58 mm bzw. 65 mm) pro Fach



LACKIERUNG

Lichtgrau, RAL 7035 (Sonderlackierung nach RAL-Farbtönen gegen Aufpreis)



WERTFACH SFE

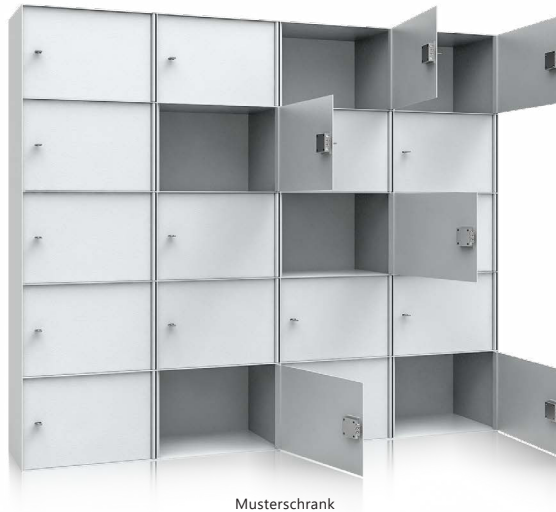

Musterschrank



VERSCHLUSSOPTIONEN

	Standardverschluss	Optionale Verschlussvarianten			
Modell					
	Zylinderschloss	Elektronisches Zahlenschloss	Hauptschließanlage (Zylinderschloss)	Bankverschluss	3-Bolzen-Schloss mit Doppelbartschlüssel
Optionen für alle Schränke möglich					



ZUBEHÖR GEGEN AUFPREIS

- Einwurfschlitz in Schließfachtür, einwandig (nach Maßangabe)
- Einsatzkassette, für Fach H = 100 mm
- Einsatzkassette, für Fach H = 150 mm
- Einsatzkassette, für Fach H = 200 mm
- Front Edelstahl 1 mm, H = 100
- Front Edelstahl 1 mm, H = 200
- Front Edelstahl 1 mm, H = 300
- Front Edelstahl 1 mm, H = 500
- Front Edelstahl 1 mm, H = 750
- Sockel als Unterbau



WICHTIGE HINWEISE FÜR EINE ANFRAGE

1. Maße der Fächer angeben (Außen/Innen/Türdurchgang)
2. Materialstärke des Wertfaches (3mm oder mehr) angeben
3. Aufteilung der Fächer (Wie viele Fächer übereinander/ nebeneinander)
4. Mit oder ohne Sockel; wenn mit Sockel=Maß angeben
5. Verschlusssystem angeben

Stand 01/2022 – Dekomaterial nicht im Lieferumfang enthalten- Technische Änderungen vorbehalten.



DEPOSIT/BANKEQUIPMENT

DEPOSITTRESOR MD I



EINBRUCHSICHERHEIT Widerstandsgrad D-I nach EN 1143-2
zertifiziert durch ECB•S



BAUART
Gehäuse: Mehrwandig
Tür: Mehrwandig
Scharniere: Außenliegend
Türöffnungswinkel: 180°
Griff/Beschlag: ca. 35 mm vorstehend
Verankerung: 4 Buchsen im Boden, 1 in der Rückwand*
 (*nicht durchgebohrt)



VERSCHLUSS Kräftiges Zentralriegelwerk mit Doppelbart-Hochsicherheitsschloss
2 Schlüssel (95 mm)



LACKIERUNG Lichtgrau, RAL 7035 (Sonderlackierung nach RAL-Farbtönen gegen Aufpreis)



VERSICHERBAR Privat bis 65.000,- € /Gewerblich bis 20.000,- €
Bitte sprechen Sie mit Ihrem Versicherer, da die genannten Versicherungssummen je nach Risiko, Einsatzgebiet und Versicherer abweichen können.

DEPOSITTRESOR MD I



Modell	Außenmaße in mm			Innenmaße in mm			Türdurchgangsmaße		Schublade	Gewicht (Kg)
	Höhe	Breite	Tiefe	Höhe	Breite	Tiefe	Höhe	Breite		
MD I-93V	930	570	510	265	480	390	508	474	vorne	165
MD I-128V	1280	570	510	615	480	390	858	474	vorne	205
MD I-93R	930	570	510	265	480	390	508	474	rückseitig	165
MD I-128R	1280	570	510	615	480	390	858	474	rückseitig	205
MD I-93	930	570	510+270	265	480	390	508	474	rückseitig 270 mm überstehend	180
MD I-128	1280	570	510+270	615	480	390	858	474	rückseitig 270 mm überstehend	225

Beschläge 35 mm vorstehend



VERSCHLUSSOPTIONEN

Modell	Standardverschluss		Optionale Verschlussvarianten		
	Doppelbartschloss		Mechanisches Kombinationsschloss	Elektronisches Kombinationsschloss	Elektronisches Kombinationsschloss*
MD I-93V	■		■	■	■
MD I-128V	■		■	■	■
MD I-93R	■		■	■	■
MD I-128R	■		■	■	■
MD I-93	■		■	■	■
MD I-128	■		■	■	■

* mit Notschlüssel



ZUBEHÖR GEGEN AUFPREIS

Modell	Türanschlag links	Fachboden	Zusätzliche Bohrung für Verankerung nach Positions-Angabe Ø = 16 mm	Spezialdübel für Befestigung im Betonboden
MD I-93V	■	■	■	■
MD I-128V	■	■	■	■
MD I-93R	■	■	■	■
MD I-128R	■	■	■	■
MD I-93	■	■	■	■
MD I-128	■	■	■	■

Stand 01/2022 – Dekomaterial nicht im Lieferumfang enthalten- Technische Änderungen vorbehalten.



DEPOSIT/BANKEQUIPMENT

DEPOSITTRESOR MD II



Modell MD II-130V



EINBRUCHSICHERHEIT Widerstandsgrad D-II nach EN 1143-2
zertifiziert durch ECB•S



BAUART
Gehäuse: Mehrwandig
Tür: Mehrwandig
Scharniere: Außenliegend
Türöffnungswinkel: 180°
Griff/Beschlag: ca. 35 mm vorstehend
Verankerung: 4 Buchsen im Boden, 1 in der Rückwand*
 (*nicht durchgebohrt)



VERSCHLUSS Kräftiges Zentralriegelwerk mit Doppelbart-Hochsicherheitsschloss
2 Schlüssel (120 mm)



LACKIERUNG Lichtgrau, RAL 7035 (Sonderlackierung nach RAL-Farbtönen gegen Aufpreis)



VERSICHERBAR Privat bis 100.000,- € /Gewerblich bis 50.000,- €
Bitte sprechen Sie mit Ihrem Versicherer, da die genannten Versicherungssummen je nach Risiko, Einsatzgebiet und Versicherer abweichen können.

DEPOSITTRESOR MD II



MD II-95V

MD II-130V

MD II-95R

MD II-130R

MD II-95

MD II-130

Modell	Außenmaße in mm			Innenmaße in mm			Türdurchgangsmaße		Schublade	Gewicht (Kg)
	Höhe	Breite	Tiefe	Höhe	Breite	Tiefe	Höhe	Breite		
MD II-95V	950	590	550	265	480	390	498	474	vorne	284
MD II-130V	1300	590	550	615	480	390	848	474	vorne	356
MD II-95R	950	590	550	265	480	390	498	474	rückseitig	283
MD II-130R	1300	590	550	615	480	390	848	474	rückseitig	356
MD II-95	950	590	550+270	265	480	390	498	474	rückseitig 270 mm überstehend	328
MD II-130	1300	590	550+270	615	480	390	848	474	rückseitig 270 mm überstehend	401

Beschläge 35 mm vorstehend



VERSCHLUSSOPTIONEN

Modell	Standardverschluss		Optionale Verschlussvarianten		
	Doppelbartschloss		Mechanisches Kombinationsschloss	Elektronisches Kombinationsschloss	Elektronisches Kombinationsschloss*
MD II-95V	■	■	■	■	■
MD II-130V	■	■	■	■	■
MD II-95R	■	■	■	■	■
MD II-130R	■	■	■	■	■
MD II-95	■	■	■	■	■
MD II-130	■	■	■	■	■

* mit Notschlüssel



ZUBEHÖR GEGEN AUFPREIS

Modell	Türanschlag links	Fachboden	Zusätzliche Bohrung für Verankerung nach Positions-Angabe Ø = 16 mm	Spezialdübel für Befestigung im Betonboden
MD II-95V	■	■	■	■
MD II-130V	■	■	■	■
MD II-95R	■	■	■	■
MD II-130R	■	■	■	■
MD II-95	■	■	■	■
MD II-130	■	■	■	■

Stand 01/2022 – Dekomaterial nicht im Lieferumfang enthalten- Technische Änderungen vorbehalten.



DEPOSIT/BANKEQUIPMENT

DEPOSITTRESOR MD III



Modell MD III-130V



EINBRUCHSICHERHEIT

Widerstandsgrad D-III nach EN 1143-2
zertifiziert durch ECB•S



BAUART

Gehäuse: Mehrwandig
Tür: Mehrwandig
Scharniere: Außenliegend
Türöffnungswinkel: 180°
Griff/Beschlag: ca. 35 mm vorstehend
Verankerung: 4 Buchsen im Boden, 1 in der Rückwand*
(*nicht durchgebohrt)



VERSCHLUSS

Kräftiges Zentralriegelwerk mit Doppelbart-Hochsicherheitsschloss
2 Schlüssel (135 mm)



LACKIERUNG

Lichtgrau, RAL 7035 (Sonderlackierung nach RAL-Farbtönen gegen Aufpreis)



VERSICHERBAR

Privat bis 200.000,- € /Gewerblich bis 100.000,- €
Bitte sprechen Sie mit Ihrem Versicherer, da die genannten Versicherungssummen je nach Risiko, Einsatzgebiet und Versicherer abweichen können.

DEPOSITTRESOR MD III



MD III-95V

MD III-130V

MD III-95R

MD III-130R

MD III-95

MD III-130

Modell	Außenmaße in mm			Innenmaße in mm			Türdurchgangsmaße		Schublade	Gewicht (Kg)
	Höhe	Breite	Tiefe	Höhe	Breite	Tiefe	Höhe	Breite		
MD III-95V	950	590	550	265	480	390	496	473	vorne	500
MD III-130V	1300	590	550	615	480	390	846	473	vorne	634
MD III-95R	950	590	550	265	480	390	496	473	rückseitig	504
MD III-130R	1300	590	550	615	480	390	846	473	rückseitig	640
MD III-95	950	590	550+270	265	480	390	496	473	rückseitig 270 mm überstehend	560
MD III-130	1300	590	550+270	615	480	390	846	473	rückseitig 270 mm überstehend	720

Beschläge 35 mm vorstehend



VERSCHLUSSOPTIONEN

Modell	Standardverschluss		Optionale Verschlussvarianten		
	Doppelbartschloss		Mechanisches Kombinationsschloss	Elektronisches Kombinationsschloss	Elektronisches Kombinationsschloss*
MD III-95V	■	■	■	■	■
MD III-130V	■	■	■	■	■
MD III-95R	■	■	■	■	■
MD III-130R	■	■	■	■	■
MD III-95	■	■	■	■	■
MD III-130	■	■	■	■	■

* mit Notschlüssel



ZUBEHÖR GEGEN AUFPREIS

Modell	Türanschlag links	Fachboden	Zusätzliche Bohrung für Verankerung nach Positions-Angabe Ø = 16 mm	Spezialdübel für Befestigung im Betonboden
MD III-95V	■	■	■	■
MD III-130V	■	■	■	■
MD III-95R	■	■	■	■
MD III-130R	■	■	■	■
MD III-95	■	■	■	■
MD III-130	■	■	■	■

Stand 01/2022 – Dekomaterial nicht im Lieferumfang enthalten- Technische Änderungen vorbehalten.



DEPOSIT/BANKEQUIPMENT

Müller Safe GmbH

In der Hirtenwiese 6

35745 Herborn, Germany

www.mueller-safe.de

zentrale@mueller-safe.de

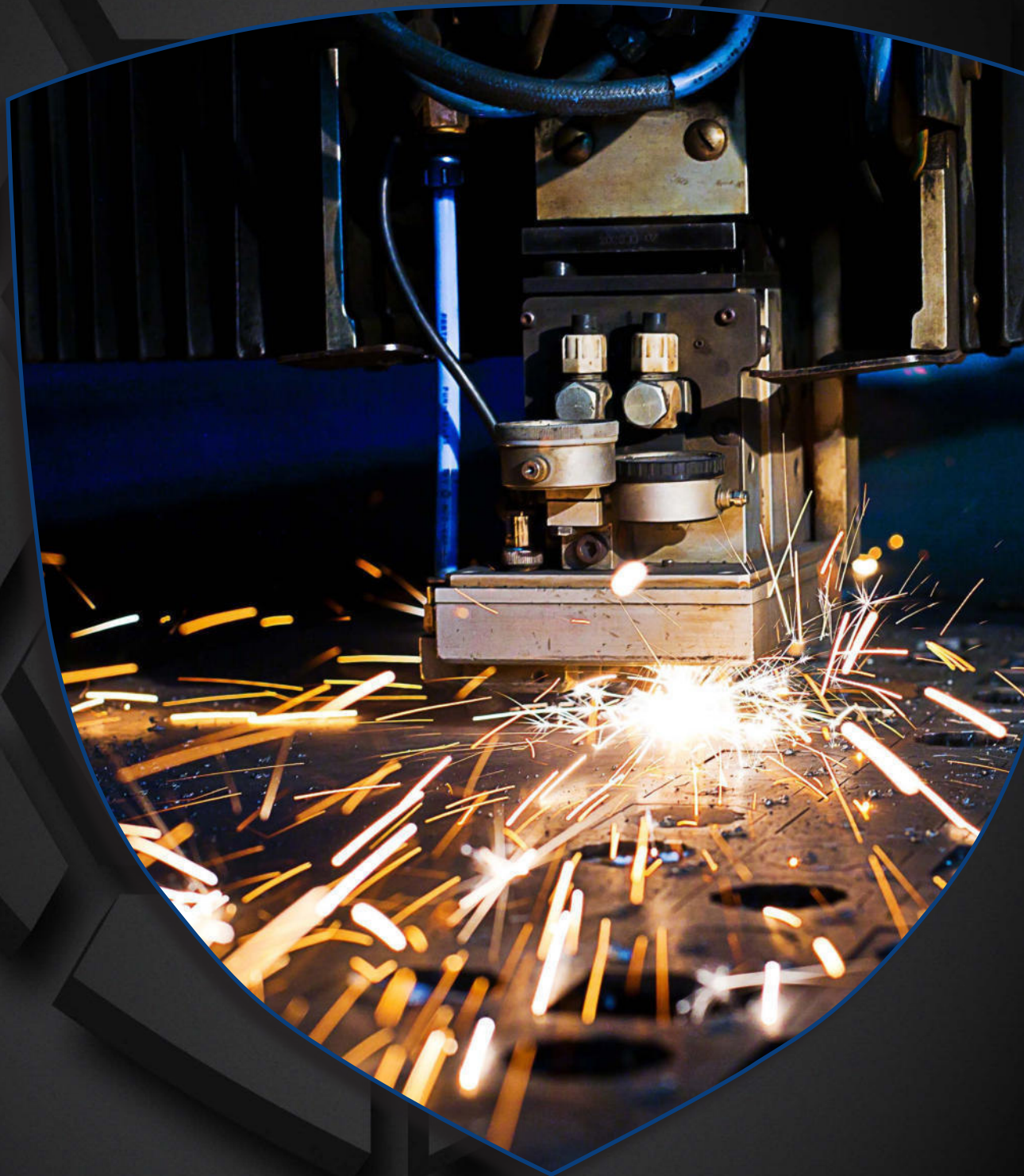



MÜLLER
SAFE



BEHÖRDENEQUIPMENT

STAHLCHRANK SG I VS



Modell SG I VS 2



EINBRUCHSICHERHEIT

Sicherheitsgrad I nach BSI TL-M 32 (03406) und BSI TL-M 321 (03407); geprüft und freigegeben.
Die Stahlschränke SG I VS unterliegen einem Qualitätssicherungsverfahren durch das BSI, das stichprobenartig Produktaudits durchführt (Güteprüfung).



BAUART

Gehäuse: Einwandig
Tür: Doppelwandig
Scharniere: Außenliegend
Türöffnungswinkel: 180°
Griff/Beschlag: ca. 65 mm vorstehend
Verankerung: 4 Bohrungen in der Rückwand



VERSCHLUSS

Kräftiges Zentralriegelwerk mit dreiseitiger Verriegelung; Doppelbart-Hochsicherheitsschloss (BSI-Zulassung und Schlossklasse C) mit 13 Zuhaltungen 2 Schlüssel (150 mm) sowie einem mechanischen Zahlenkombinationsschloss, das im geschlossenen Zustand den Schlüsselkanal verdeckt

Schloss und Riegelwerk sind durch Spezial-Panzerplatten gegen Aufbohren gesichert. Jeder Öffnungsvorgang wird in einem nicht rückstellbaren Zählwerk registriert.



LACKIERUNG

Lichtgrau, RAL 7035 (Sonderlackierung nach RAL-Farbtönen gegen Aufpreis)



STAHLCHRANK SG I VS

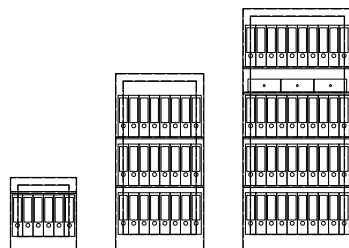

SG I VS-0 SG I VS-1 SG I VS-2

Skizzen zeigen Ausführung A

Modell	Außenmaße in mm			Innenmaße in mm			Türdurchgangsmaße		Fachböden	Tür 1 / 2-flügelig	Anzahl Ordner	Inhalt (Liter)	Gewicht (Kg)
	Höhe	Breite	Tiefe	Höhe	Breite	Tiefe	Höhe	Breite					
SG I VS-0	550	510	430	450	500	340	450	390	1	1-flügelig	6	79	110
SG I VS-1	1350	680	520	1235	670	430	1235	556	2	1-flügelig	24	359	344
SG I VS-2	1850	840	520	1723	830	430	1723	716	4	1-flügelig	40	622	403

Beschläge 65 mm vorstehend

Ausstattungsvarianten:

Ausführung A (= Fachböden):

Größe 0 = 1 Fachboden

Größe 1 = 2 Fachböden

Größe 2 = 4 Fachböden

Ausführung B:

Größe 1 = 1 Innentresor + 1 Fachboden

Größe 2 = 1 Innentresor + 3 Fachböden

Ausführung C:

Größe 1 = 3 Innentresore

Größe 2 = 3 Innentresore mit jeweils 1 Fachboden

Ausführung D:

Größe 1 = 2 Innentresore nebeneinander + 1 Fachboden

Größe 2 = 2 Innentresore nebeneinander + 3 Fachböden

Ausführung E:

Größe 1 = 6 Innentresore, 2 neben-, 3 übereinander

Größe 2 = 6 Innentresore, 2 neben-, 3 übereinander, mit jeweils 1 Fachboden



VERSCHLUSSOPTIONEN

	Standardverschluss	Optionale Verschlussvarianten
Modell	Doppelverschluss (1 Doppelbartschloss, 1 Mechanisches Kombinationsschloss)	Doppelverschluss (1 Doppelbartschloss, 1 Elektronisches Kombinationsschloss*)
SG I VS-0	■	■
SG I VS-1	■	■
SG I VS-2	■	■

* SECU Selo C

Stand 01/2022 – Dekomaterial nicht im Lieferumfang enthalten- Technische Änderungen vorbehalten.



BEHÖRDENEQUIPMENT

STAHLCHRANK SG II VS



Modell SG II VS 1



EINBRUCHSICHERHEIT

Sicherheitsgrad II nach BSI TL-M 32 (03406) und BSI TL-M 322 (03408); geprüft und freigegeben.

Die Stahlschränke SG II VS unterliegen einem Qualitätssicherungsverfahren durch das BSI, das stichprobenartig Produktaudits durchführt (Güteprüfung). Rundumlaufender Feuerfalz an der Tür.



BAUART

Gehäuse: Doppelwandig

Tür: Mehrwandig

Scharniere: Außenliegend

Türöffnungswinkel: 180°

Griff/Beschläge: Hängegriff (Metall) ca. 65 mm vorstehend

Verankerung: 4 Bohrungen in der Rückwand (nur bei Größe 0)



VERSCHLUSS

Kräftiges Zentralriegelwerk mit dreiseitiger Verriegelung; Doppelbart-Hochsicherheitsschloss (BSI-Zulassung und Schlossklasse C) mit 13 Zuhaltungen 2 Schlüssel (150 mm) sowie einem mechanischen Zahlenkombinationsschloss, das im geschlossenen Zustand den Schlüsselkanal verdeckt

Schloss und Riegelwerk sind durch Spezial-Panzerplatten gegen Aufbohren gesichert. Jeder Öffnungsvorgang wird in einem nicht rückstellbaren Zählwerk registriert.



LACKIERUNG

Lichtgrau, RAL 7035 (Sonderlackierung nach RAL-Farbtönen gegen Aufpreis)



STAHLCHRANK SG II VS

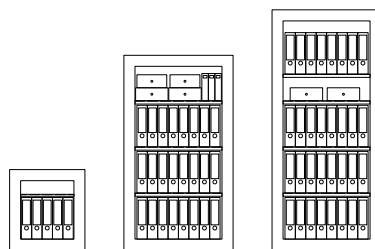

SG II VS-0 SG II VS-1 SG II VS-2

Skizzen zeigen Ausführung A

Modell	Außenmaße in mm			Innenmaße in mm			Türdurchgangsmaße		Fachböden	Tür 1 / 2-flügelig	Anzahl Ordner	Inhalt (Liter)	Gewicht (Kg)
	Höhe	Breite	Tiefe	Höhe	Breite	Tiefe	Höhe	Breite					
SG II VS-0*	620	580	560	450	410	350	450	410	1	1-flügelig	5	65	185
SG II VS-1	1500	840	685	1300	670	480	1300	670	3	1-flügelig	24	418	410
SG II VS-2	1850	840	685	1650	670	480	1650	670	4	1-flügelig	32	530	497

Beschläge 65 mm vorstehend, * 4 Buchsen in der Rückwand

Ausstattungsvarianten:

Ausführung A (= Fachböden):

Größe 0 = 1 Fachboden

Größe 1 = 3 Fachböden

Größe 2 = 4 Fachböden

Ausführung B:

Größe 1 = 1 Innentresor + 2 Fachböden

Größe 2 = 1 Innentresor + 3 Fachböden

Ausführung C:

Größe 1 = 3 Innentresore

Größe 2 = 3 Innentresore mit jeweils 1 Fachboden

Ausführung D:

Größe 1 = 2 Innentresore nebeneinander + 2 Fachböden

Größe 2 = 2 Innentresore nebeneinander + 3 Fachböden

Ausführung E:

Größe 1 = 6 Innentresore, 2 neben-, 3 übereinander

Größe 2 = 6 Innentresore, 2 neben-, 3 übereinander, mit jeweils 1 Fachboden



VERSCHLUSSOPTIONEN

	Standardverschluss	Optionale Verschlussvarianten
Modell	Doppelverschluss (1 Doppelbartschloss, 1 Mechanisches Kombinationsschloss)	Doppelverschluss (1 Doppelbartschloss, 1 Elektronisches Kombinationsschloss*)
SG II VS-0	■	■
SG II VS-1	■	■
SG II VS-2	■	■

* SECU Selo C

Stand 01/2022 – Dekomaterial nicht im Lieferumfang enthalten- Technische Änderungen vorbehalten.



BEHÖRDENEQUIPMENT

VS-SICHERHEITSTÜR II VST 2



Modell VST 2



EINBRUCHSICHERHEIT

Durch Bauausführung lt. technischer Anforderung BSI TL-M 311 (03410) geprüft und freigegeben. Rundumlaufender Feuerfalz.



BAUART

Doppelwandige, schwere Ausführung aus hochwertigem Stahl
Eine dicke Panzerplatte schützt den Schlossbereich gegen mechanisch wirkende Einbruchwerkzeuge
Scharniere: Außenliegend
Türöffnungswinkel: 180°
Griff/Beschlag: ca. 65 mm vorstehend



VERSCHLUSS

Kräftiges Zentralriegelwerk mit Doppelbart-Hochsicherheitsschloss (BSI-Zulassung und Schlossklasse A)
2 Schlüsseln (150 mm), sowie einem mechanischen Zahlenkombinationsschloss

Jede Türschließung wird durch ein nicht rückstellbares Zählwerk erfasst und registriert.



LACKIERUNG

Lichtgrau, RAL 7035 (Sonderlackierung nach RAL-Farbtönen gegen Aufpreis)

HINWEIS

VS-Sicherheitstüren II sind primär als Zugangstüren für Aktensicherungsräume bei Dienststellen im Geltungsbereich der Verschlusssachenanweisung (VSA) vorgesehen. Sie sind gefertigt nach den Technischen Leitlinien des Bundesamtes für Sicherheit in der Informationstechnik (BSI).

VS-SICHERHEITSTÜR II VST 2



VST 2

Modell	Rahmenmaß in mm		Maueröffnung in mm		Türdurchgangsmaße		Gewicht (Kg)
	Höhe	Breite	Höhe	Breite	Höhe	Breite	
VST 2	2100	1150	2050	1050	1912	920	270

Beschläge 65 mm vorstehend

Bei allen VS Türen ist die Eckzarge serienmäßig

Alle Türen ab 1000 mm Breite sind auch in zweiflügeliger Ausführung lieferbar. Sondermaße sind möglich.

Die Zargentiefe (= Mauerstärke) ist standardmäßig 240 mm. Sondermaße sind möglich.

Bei Wandstärken unter 180 mm ist eine Befestigung mittels Verschrauben durch die Zargenbuchsen nicht zu empfehlen. Eine Befestigung sollte daher durch spezielle Winkel nach Absprache erfolgen.



VERSCHLUSSOPTIONEN

	Standardverschluss	Optionale Verschlussvarianten
Modell	<p>Doppelverschluss (1 Doppelbartschloss, 1 Mechanisches Kombinationsschloss)</p>	<p>Doppelverschluss (1 Doppelbartschloss, 1 Elektronisches Kombinationsschloss*)</p>
VST 2	■	■

* SECU Selo C



ZUBEHÖR GEGEN AUFPREIS

Modell	Einbruchmeldeanlage, bestehend aus Öffnungsmelder, Verschlussüberwachung, Durchbruchüberwachung (Körperschallmelder)
VST 2	■

Stand 01/2022 – Dekomaterial nicht im Lieferumfang enthalten- Technische Änderungen vorbehalten.



BEHÖRDENEQUIPMENT

SCHLÜSSELENDBEHÄLTER **SEB**



Modell SEB, Gr. 2



EINBRUCHSICHERHEIT

Durch **Bauausführung** lt. technischer Anforderung BSI TL- M 323 (03409) geprüft und freigegeben.



BAUART

Außen:

Gehäuse: Einwandig

Tür: Doppelwandig

Beschläge: ca. 30 mm vorstehend

Verankerung: 4 Bohrungen in der Rückwand

Innen:

Mit Innenfächern (nur bei Größe 0 Schlüsselleiste mit 7 Haken möglich)

Fachmaße: Höhe 70 mm, Breite 160 mm, Tiefe 95 mm; andere Fachmaße sind auf Wunsch möglich

Die eingebauten Schlüsselfächer sind mit **Doppelbartschlössern** versehen, die jeweils 8 Zuhaltungen haben. Schlösser untereinander garantiert verschieden schließend.

Scharniere: Außenliegend

Türöffnungswinkel: 180°

SCHLÜSSELLENDBEHÄLTER **SEB**



VERSCHLUSS

Kräftiges Zentralriegelwerk mit dreiseitiger Verriegelung und mechanischem Zahlenkombinationsschloss. Alternativ zum mechanischen Zahlenschloss kann ein elektronisches Tastenschloss eingesetzt werden. Alle Schlösser entsprechen der **zugelassenen Schlossliste des BSI**.

Schloss und Riegelwerk sind durch Panzerplatten gegen Aufbohren gesichert.



LACKIERUNG

Lichtgrau, RAL 7035 (Sonderlackierung nach RAL-Farbtönen gegen Aufpreis)



VERSICHERBAR

Individuelle Vereinbarung mit Versicherung
Bitte sprechen Sie mit Ihrem Versicherer, da die genannten Versicherungssummen je nach Risiko, Einsatzgebiet und Versicherer abweichen können.

Modell	Außenmaße in mm			Anzahl Schlüsselfächer	Gewicht (Kg)
	Höhe	Breite	Tiefe		
Schlüsselendbehälter, Größe 0	293	250	190	1-3*	17
Schlüsselendbehälter, Größe 1	295	420	190	4-6	26
Schlüsselendbehälter, Größe 2	508	420	190	7-12	49
Schlüsselendbehälter, Größe 3	941	420	190	13-24	87

* wahlweise mit 7 Haken



VERSCHLUSSOPTIONEN

	Standardverschluss	Optionale Verschlussvarianten
	 Mechanisches Kombinationsschloss	 Elektronisches Kombinationsschloss SELO B
SEB, Gr. 0	■	■
SEB, Gr. 1	■	■
SEB, Gr. 2	■	■
SEB, Gr. 3	■	■

Stand 01/2022 – Dekomaterial nicht im Lieferumfang enthalten- Technische Änderungen vorbehalten.



BEHÖRDENEQUIPMENT

Müller Safe GmbH

In der Hirtenwiese 6

35745 Herborn, Germany

www.mueller-safe.de

zentrale@mueller-safe.de





MÜLLER
SAFE



WAFFENSCHRÄNKE

KURZWAFFENTRESOR KGW



Modell KGW



EINBRUCHSICHERHEIT

Widerstandsgrad I nach EN 1143-1
zertifiziert durch ECB•S



BAUART

Gehäuse: Doppelwandig
Tür: Mehrwandig
Scharniere: Außenliegend
Türöffnungswinkel: 180°
Griff/Beschlag: ca. 30 mm vorstehend
Verankerung: 1 Buchse im Boden, 2 in der Rückwand



VERSCHLUSS

Doppelbart-Hochsicherheitsschloss
2 Schlüssel (95 mm)



LACKIERUNG

Lichtgrau, RAL 7035 (Sonderlackierung nach RAL-Farbtönen gegen Aufpreis)



VERSICHERBAR

Privat bis 65.000,- € / Gewerblich bis 20.000,- €
Bitte sprechen Sie mit Ihrem Versicherer, da die genannten Versicherungssummen je nach Risiko, Einsatzgebiet und Versicherer abweichen können.



KURZWAFFENTRESOR KGW





KGW

Modell	Außenmaße in mm			Innenmaße in mm			Türdurchgangsmaße		Fachböden	Tür 1 / 2-flügelig	Waffenhalter	Inhalt (Liter)	Gewicht (Kg)
	Höhe	Breite	Tiefe	Höhe	Breite	Tiefe	Höhe	Breite					
KGW	440	330	165	390	282	55	330	255	0	1-flügelig	2	0	30

Beschläge 30 mm vorstehend



VERSCHLUSSOPTIONEN

	Standardverschluss	Optionale Verschlussvarianten
Modell	 Doppelbartschloss	 Elektronisches Kombinationsschloss
KGW	■	■

Stand 01/2022 – Dekomaterial nicht im Lieferumfang enthalten- Technische Änderungen vorbehalten.



WAFFENSCHRÄNKE

WAFFENSCHRANK WFS



Modell WFS 10



EINBRUCHSICHERHEIT

Sicherheitsstufe S1 nach EN 14450
Sicherheitsstufe A nach VDMA 24992 (Stand 05/1995)



BAUART

Gehäuse: Einwandig
Tür: Doppelwandig
Scharniere: Innenliegend
Türöffnungswinkel: 90°
Griff/Beschlag: ca. 12 mm vorstehend
Verankerung: 2 Bohrungen im Boden, 2 in der Rückwand



VERSCHLUSS

Doppelbart-Hochsicherheitsschloss
2 Schlüssel (Länge 65 mm)



LACKIERUNG

Lichtgrau, RAL 7035 (Sonderlackierung nach RAL-Farbtönen gegen Aufpreis)



VERSICHERBAR

Privat bis 5.000,- € / Gewerblich bis 2.500,- €
Bitte sprechen Sie mit Ihrem Versicherer, da die genannten Versicherungssummen je nach Risiko, Einsatzgebiet und Versicherer abweichen können.



WAFFENSCHRANK WFS



WFS 6

WFS 10

WFS 15



Modell	Außenmaße in mm			Innenmaße in mm			Einstellhöhe (mm)	Tür 1 / 2-flügelig	Waffenhalter Anzahl	Gewicht (Kg)
	Höhe	Breite	Tiefe	Höhe	Breite	Tiefe				
WFS 6	1450	280	320	1245	274	255	1215	1-flügelig	6	63
WFS 10	1450	430	350	1245	424	284	1215	1-flügelig	10	84
WFS 15	1450	630	420	1245	624	260	1215	1-flügelig	15	115

Beschläge 12 mm vorstehend

Modell	Innentresor Außenmaße in mm		Innentresor Innenmaße in mm		
	Höhe	Breite	Höhe	Breite	Tiefe
WFS 6	200		197	274	219
WFS 10	200		197	424	275
WFS 15	200		197	624	314





VERSCHLUSSOPTIONEN

	Standardverschluss	Optionale Verschlussvarianten
Modell	 Doppelbartverschluss	 Elektronisches Kombinationsschloss
WFS 6	■	■
WFS 10	■	■
WFS 15	■	■



ZUBEHÖR GEGEN AUFPREIS

Modell	Zusätzliche Bohrung für Verankerung nach Positions-Angabe Ø = 13 mm	Spezialdübel für Befestigung im Betonboden
		
WFS 6	■	■
WFS 10	■	■
WFS 15	■	■

Stand 01/2022 – Dekomaterial nicht im Lieferumfang enthalten- Technische Änderungen vorbehalten.



WAFFENSCHRÄNKE

WAFFENSCHRANK WSL0



Modell WSL0-4/7



EINBRUCHSICHERHEIT Widerstandsgrad **0** nach EN 1143-1
zertifiziert durch **ECB•S**



BAUART

Gehäuse: Doppelwandig
Tür: Mehrwandig
Scharniere: Außenliegend
Türöffnungswinkel: 180°
Griff/Beschlag: ca. 30 mm vorstehend
Verankerung: 1 Buchse im Boden, 1 in der Rückwand (nicht durchgebohrt)



VERSCHLUSS

Kräftiges Zentralriegelwerk mit Doppelbart-Hochsicherheitsschloss
2 Schlüssel (95 mm)



LACKIERUNG

Graphitgrau, RAL 7024 und Lichtgrau, RAL 7035
(Sonderlackierung nach RAL-Farbtönen gegen Aufpreis)



VERSICHERBAR

Privat bis 40.000,- € / Gewerblich bis 10.000,- €
Bitte sprechen Sie mit Ihrem Versicherer, da die genannten Versicherungssummen je nach Risiko, Einsatzgebiet und Versicherer abweichen können.



WAFFENSCHRANK WSL0



WSL0-1/5

WSL0-2/7

WSL0-3/5

WSL0-4/7

WSL0-5/9

Modell	Außenmaße in mm			Innenmaße in mm			Türdurchgangsmaße		Fachböden Anzahl	Waffenhalter Anzahl	Gewicht (Kg)
	Höhe	Breite	Tiefe	Höhe	Breite	Tiefe	Höhe	Breite			
WSL0-1/5	1250	350	350	1200	300	240	1138	254	0	5	105
WSL0-2/7	1250	450	350	1200	400	240	1138	354	0	7	122
WSL0-3/5	1500	350	350	1450	300	240	1388	254	1	5	126
WSL0-4/7	1500	450	350	1450	400	240	1388	354	1	7	145
WSL0-5/9	1500	450	450	1450	400	340	1388	354	1	9	165

Beschläge 30 mm vorstehend



VERSCHLUSSOPTIONEN

Modell	Standardverschluss		Optionale Verschlussvarianten	
	Doppelbartschloss		Elektronisches Kombinationsschloss	
WSL0-1/5	■	■	■	■
WSL0-2/7	■	■	■	■
WSL0-3/5	■	■	■	■
WSL0-4/7	■	■	■	■
WSL0-5/9	■	■	■	■

*mit Notschlüssel

Stand 01/2022 – Dekomaterial nicht im Lieferumfang enthalten- Technische Änderungen vorbehalten.



WAFFENSCHRÄNKE

WAFFENSCHRANK **WSLO XL**



Modell WSLO-10/20



EINBRUCHSICHERHEIT Widerstandsgrad **0** nach EN 1143-1
zertifiziert durch ECB•S



BAUART

Gehäuse: Doppelwandig
Tür: Mehrwandig
Scharniere: Außenliegend
Türöffnungswinkel: 180°
Griff/Beschlag: ca. 65 mm vorstehend
Verankerung: 1 Buchse im Boden, 1 in der Rückwand (nicht durchgebohrt)



VERSCHLUSS

Kräftiges Zentralriegelwerk mit Doppelbart-Hochsicherheitsschloss
2 Schlüssel (95 mm)



LACKIERUNG

Graphitgrau, RAL 7024 und Lichtgrau, RAL 7035
(Sonderlackierung nach RAL-Farbtönen gegen Aufpreis)



VERSICHERBAR

Privat bis 40.000,- € / Gewerblich bis 10.000,- €
Bitte sprechen Sie mit Ihrem Versicherer, da die genannten Versicherungssummen je nach Risiko, Einsatzgebiet und Versicherer abweichen können.



WAFFENSCHRANK WSL0 XL



WSL0-6/16

WSL0-7/17

WSL0-8/18

WSL0-9/16

WSL0-10/20

Modell	Außenmaße in mm			Innenmaße in mm			Türdurchgangsmaße		Fachböden Anzahl	Waffenhalter Anzahl	Gewicht (Kg)
	Höhe	Breite	Tiefe	Höhe	Breite	Tiefe	Höhe	Breite			
WSL0-6/16	1500	550	450	1450	500	340	1388	454	2	16	175
WSL0-7/17	1600	655	500	1550	605	390	1488	559	2+2	17	242
WSL0-8/18	1600	600	500	1550	550	390	1488	504	2	18	220
WSL0-9/16	1600	550	500	1550	500	390	1488	454	2	16	207
WSL0-10/20	1600	655	500	1550	605	390	1488	559	2	20	232

Beschläge 65 mm vorstehend, Waffenhalter auf Schienen in Höhe und Tiefe verstellbar

Modell	Waffenhalter pro Schiene		Haken Anzahl	Putzstockhalter Anzahl	Trennwand Anzahl
	hinten (55 mm)	vorne (65mm)			
WSL0-6/16	9	7	7	1	0
WSL0-7/17	7+3	5+2	7	1	1
WSL0-8/18	10	8	8	1	0
WSL0-9/16	9	7	11	1	0
WSL0-10/20	11	9	11	1	0



VERSCHLUSSOPTIONEN

Modell	Standardverschluss		Optionale Verschlussvarianten	
	Doppelbartschloss		Elektronisches Kombinationsschloss	Elektronisches Kombinationsschloss*
WSL0-6/16	■	■	■	■
WSL0-7/17	■	■	■	■
WSL0-8/18	■	■	■	■
WSL0-9/16	■	■	■	■
WSL0-10/20	■	■	■	■

*mit Notschlüssel

Stand 01/2022 – Dekomaterial nicht im Lieferumfang enthalten- Technische Änderungen vorbehalten.



WAFFENSCHRÄNKE

WAFFENSCHRANK WSL1



Modell WSL1-4/7



EINBRUCHSICHERHEIT Widerstandsgrad I nach EN 1143-1
zertifiziert durch ECB•S



BAUART

Gehäuse: Doppelwandig
Tür: Mehrwandig
Scharniere: Außenliegend
Türöffnungswinkel: 180°
Griff/Beschlag: ca. 30 mm vorstehend
Verankerung: 1 Buchse im Boden, 1 in der Rückwand (nicht durchgebohrt)



VERSCHLUSS

Kräftiges Zentralriegelwerk mit Doppelbart-Hochsicherheitsschloss
2 Schlüssel (95 mm)



LACKIERUNG

Graphitgrau, RAL 7024 und Lichtgrau, RAL 7035
(Sonderlackierung nach RAL-Farbtönen gegen Aufpreis)



VERSICHERBAR

Privat bis 65.000,- € / Gewerblich bis 20.000,- €
Bitte sprechen Sie mit Ihrem Versicherer, da die genannten Versicherungssummen je nach Risiko, Einsatzgebiet und Versicherer abweichen können.



WAFFENSCHRANK WSL1



Modell	Außenmaße in mm			Innenmaße in mm			Türdurchgangsmaße		Fachböden Anzahl	Waffenhalter Anzahl	Gewicht (Kg)
	Höhe	Breite	Tiefe	Höhe	Breite	Tiefe	Höhe	Breite			
WSL1-1/5	1250	350	350	1200	300	240	1138	254	0	5	109
WSL1-2/7	1250	450	350	1200	400	240	1138	354	0	7	126
WSL1-3/5	1500	350	350	1450	300	240	1388	254	1	5	131
WSL1-4/7	1500	450	350	1450	400	240	1388	354	1	7	150
WSL1-5/9	1500	450	450	1450	400	340	1388	354	1	9	170
WSL1K-1/4	1500	450	450	1450	400	340	1388	354	3	4	172
WSL1K-2/7	1500	550	450	1450	500	340	1388	454	3	7	199

Beschläge 30 mm vorstehend, Putzstockhalter an der Türinnenseite

Modell	Waffenhalter pro Schiene		Haken Anzahl	Putzstockhalter Anzahl	Trennwand Anzahl
	hinten (55 mm)	vorne (65mm)			
WSL1K-1/4	4	-	4	1	1
WSL1K-2/7	4	3	7	1	1



VERSCHLUSSOPTIONEN

Modell	Standardverschluss		Optionale Verschlussvarianten	
	Doppelbartschloss		Elektronisches Kombinationsschloss	Elektronisches Kombinationsschloss*
WSL1-1/5	■	■	■	■
WSL1-2/7	■	■	■	■
WSL1-3/5	■	■	■	■
WSL1-4/7	■	■	■	■
WSL1-5/9	■	■	■	■
WSL1K-1/4	■	■	■	■
WSL1K-2/7	■	■	■	■

*mit Notschlüssel

Stand 01/2022 – Dekomaterial nicht im Lieferumfang enthalten- Technische Änderungen vorbehalten.



WAFFENSCHRÄNKE

WAFFENSCHRANK WSL1 XL



Modell WSL1-10/20



EINBRUCHSICHERHEIT

Widerstandsgrad I nach EN 1143-1
zertifiziert durch ECB•S



BAUART

Gehäuse: Doppelwandig
Tür: Mehrwandig
Scharniere: Außenliegend
Türöffnungswinkel: 180°
Griff/Beschlag: ca. 65 mm vorstehend
Verankerung: 1 Buchse im Boden, 1 in der Rückwand (nicht durchgebohrt)



VERSCHLUSS

Kräftiges Zentralriegelwerk mit Doppelbart-Hochsicherheitsschloss
2 Schlüssel (95 mm)



LACKIERUNG

Graphitgrau, RAL 7024 und Lichtgrau, RAL 7035
(Sonderlackierung nach RAL-Farbtönen gegen Aufpreis)



VERSICHERBAR

Privat bis 65.000,- € / Gewerblich bis 20.000,- €
Bitte sprechen Sie mit Ihrem Versicherer, da die genannten Versicherungssummen je nach Risiko, Einsatzgebiet und Versicherer abweichen können.



WAFFENSCHRANK WSL1 XL



WSL1-6/16

WSL1-7/17

WSL1-8/18

WSL1-9/16

WSL1-10/20

WSL1-11/26

WSL1-12/14

Modell	Außenmaße in mm			Innenmaße in mm			Türdurchgangsmaße		Fachböden Anzahl	Waffenhalter Anzahl	Gewicht (Kg)
	Höhe	Breite	Tiefe	Höhe	Breite	Tiefe	Höhe	Breite			
WSL1-6/16	1500	550	450	1450	500	340	1388	454	2	16	179
WSL1-7/17	1600	655	500	1550	605	390	1488	559	2+2	17	247
WSL1-8/18	1600	600	500	1550	550	390	1488	504	2	18	225
WSL1-9/16	1600	550	500	1550	550	390	1488	454	2	16	212
WSL1-10/20	1600	655	500	1550	605	390	1488	559	2	20	237
WSL1-11/26	1600	850	500	1550	800	390	1488	754	2	26	285
WSL1-12/14	1600	850	500	1550	800	390	1488	754	6	14	296

Beschläge 65 mm vorstehend, Waffenhalter auf Schienen in Höhe und Tiefe verstellbar

Modell	Waffenhalter pro Schiene		Haken Anzahl	Putzstockhalter Anzahl	Trennwand Anzahl
	hinten (55 mm)	vorne (65mm)			
WSL1-6/16	9	7	7	1	0
WSL1-7/17	7+3	5+2	7	1	1
WSL1-8/18	10	8	8	1	0
WSL1-9/16	9	7	11	1	0
WSL1-10/20	11	9	11	1	0
WSL1-11/26	14	12	11	1	0
WSL1-12/14	8	6	11	1	1



VERSCHLUSSOPTIONEN

Modell	Standardverschluss	Optionale Verschlussvarianten	
	Doppelbartschloss	Elektronisches Kombinationsschloss	Elektronisches Kombinationsschloss*
WSL1-6/16	■	■	■
WSL1-7/17	■	■	■
WSL1-8/18	■	■	■
WSL1-9/16	■	■	■
WSL1-10/20	■	■	■
WSL1-11/26	■	■	■
WSL1-12/14	■	■	■

*mit Notschlüssel

Stand 01/2022 – Dekomaterial nicht im Lieferumfang enthalten- Technische Änderungen vorbehalten.



WAFFENSCHRÄNKE

Müller Safe GmbH

In der Hirtenwiese 6

35745 Herborn, Germany

www.mueller-safe.de

zentrale@mueller-safe.de





MÜLLER
SAFE



MÖBELTRESORE

MÖBELTRESOR PT



Modell PT 8



EINBRUCHSICHERHEIT Sicherheitsstufe S2 nach EN 14450
Sicherheitsstufe B nach VDMA 24992 (Stand 05/1995)



BAUART Gehäuse: Doppelwandig
Tür: Doppelwandig
Scharniere: Innenliegend
Türöffnungswinkel: 90°
Verankerung: 2 Buchsen im Boden, 2 in der Rückwand



VERSCHLUSS Doppelbart-Hochsicherheitsschloss
2 Schlüssel (65 mm)



LACKIERUNG Lichtgrau, RAL 7035 (Sonderlackierung nach RAL-Farbtönen gegen Aufpreis)



VERSICHERBAR Privat bis 30.000,- € / Gewerblich bis 2.500,- €
Bitte sprechen Sie mit Ihrem Versicherer, da die genannten Versicherungssummen je nach Risiko, Einsatzgebiet und Versicherer abweichen können.



MÖBELTRESOR PT

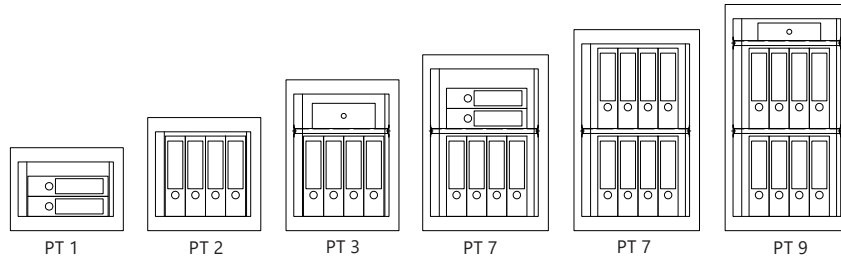

Modell	Außenmaße in mm			Innenmaße in mm			Türdurchgangsmaße		Fachböden	Tür 1 / 2-flügelig	Anzahl Ordner	Inhalt (Liter)	Gewicht (Kg)
	Höhe	Breite	Tiefe	Höhe	Breite	Tiefe	Höhe	Breite					
PT 1	330	450	380	235	380	300	200	330	1	1-flügelig	2	26	34
PT 2	450	450	380	355	380	300	320	330	1	1-flügelig	5	40	41
PT 3	600	450	380	505	380	300	470	330	1	1-flügelig	6	57	52
PT 7	700	500	450	605	410	370	570	360	1	1-flügelig	8	81	70
PT 8	800	500	450	705	410	370	670	360	2	1-flügelig	10	91	80
PT 9	900	500	450	805	410	370	770	360	2	1-flügelig	11	122	90



VERSCHLUSSOPTIONEN

Modell	Standardverschluss	Optionale Verschlussvarianten
	Doppelbartschloss	Elektronisches Kombinationsschloss
PT 1	■	■
PT 2	■	■
PT 3	■	■
PT 7	■	■
PT 8	■	■
PT 9	■	■



ZUBEHÖR GEGEN AUFPREIS

Modell	Zusätzlicher Fachboden	Spezialdübel für Befestigung im Betonboden
PT 1	■	■
PT 2	■	■
PT 3	■	■
PT 7	■	■
PT 8	■	■
PT 9	■	■

Stand 01/2022 – Dekomaterial nicht im Lieferumfang enthalten- Technische Änderungen vorbehalten.



MÖBELTRESORE

MÖBELTRESOR MN / MNO



Modell MNO 12



EINBRUCHSICHERHEIT

Widerstandsgrad 0 nach EN 1143-1
zertifiziert durch ECB•S



BAUART

Gehäuse: Doppelwandig
Tür: Doppelwandig
Scharniere: Innenliegend
Türöffnungswinkel: 90°
Verankerung: 1 Buchse im Boden



VERSCHLUSS

Kräftiges Zentralriegelwerk mit Doppelbart-Hochsicherheitschloss
2 Schlüssel (95 mm)



LACKIERUNG

Lichtgrau, RAL 7035 (Sonderlackierung nach RAL-Farbtönen gegen Aufpreis)



VERSICHERBAR

Privat bis 40.000,- € / Gewerblich bis 10.000,- €
Bitte sprechen Sie mit Ihrem Versicherer, da die genannten Versicherungssummen je nach Risiko, Einsatzgebiet und Versicherer abweichen können.



MÖBELTRESOR MN / MNO

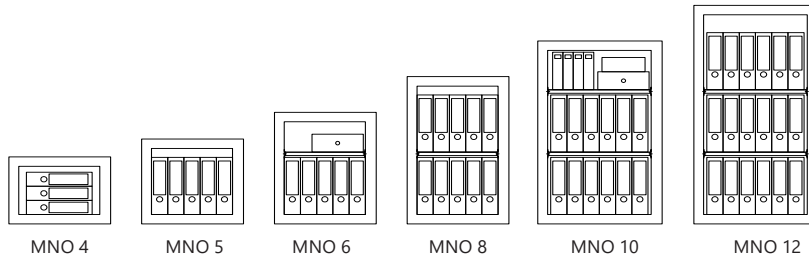

Modell	Außenmaße in mm			Innenmaße in mm			Türdurchgangsmaße		Fachböden	Tür 1 / 2-flügelig	Anzahl Ordner	Inhalt (Liter)	Gewicht (Kg)
	Höhe	Breite	Tiefe	Höhe	Breite	Tiefe	Höhe	Breite					
MN 2	376	496	270	270	395	120	270	320	1	1-flügelig	0	12	56
MN 3	476	496	270	370	395	120	370	320	1	1-flügelig	0	17	77
MN 4	376	496	360	270	395	210	270	320	1	1-flügelig	0	22	65
MN 5	476	496	360	370	395	210	370	320	1	1-flügelig	0	30	78
MN 6	636	496	360	530	395	210	530	320	2	1-flügelig	0	43	108
MN 8	836	496	360	730	395	210	730	320	2	1-flügelig	0	59	118
MNO 4	376	496	450	270	395	300	270	320	1	1-flügelig	3	33	81
MNO 5	476	496	450	370	395	300	370	320	1	1-flügelig	5	43	92
MNO 6	636	496	450	530	395	300	530	320	2	1-flügelig	5	61	118
MNO 8	836	496	450	730	395	300	730	320	2	1-flügelig	10	85	135
MNO 10	1026	606	450	920	505	300	920	430	2	1-flügelig	12	139	213
MNO 12	1226	606	450	1120	505	300	1120	430	3	1-flügelig	18	169	256



VERSCHLUSSOPTIONEN

Standardverschluss	Optionale Verschlussvarianten			
				
Doppelbartverschluss	Mechanisches Kombinationsschloss	Elektronisches Kombinationsschloss	Elektronisches Kombinationsschloss*	Doppelverschluss** (2 Doppelbartschlösser)

Optionen für die gesamte Serie möglich

* mit Notschlüssel, ca. 25 mm vorstehend ** ab MN 6 / MNO 6, auch andere Schlossoptionen möglich



ZUBEHÖR GEGEN AUFPREIS

Modell	Innentresor Höhe = 130 mm	Innentresor Höhe = 200 mm	Türanschlag links	Zusätzlicher Fachboden	Zusätzliche Buchse für Verankerung nach Positions- Angabe Ø = 13 mm	Spezialdübel für Befestigung im Betonboden
MN 2	<input type="checkbox"/>	<input type="checkbox"/>	<input checked="" type="checkbox"/>	<input checked="" type="checkbox"/>	<input checked="" type="checkbox"/>	<input checked="" type="checkbox"/>
MN 3	<input type="checkbox"/>	<input type="checkbox"/>	<input checked="" type="checkbox"/>	<input checked="" type="checkbox"/>	<input checked="" type="checkbox"/>	<input checked="" type="checkbox"/>
MN 4	<input type="checkbox"/>	<input type="checkbox"/>	<input checked="" type="checkbox"/>	<input checked="" type="checkbox"/>	<input checked="" type="checkbox"/>	<input checked="" type="checkbox"/>
MN 5	<input type="checkbox"/>	<input type="checkbox"/>	<input checked="" type="checkbox"/>	<input checked="" type="checkbox"/>	<input checked="" type="checkbox"/>	<input checked="" type="checkbox"/>
MN 6	<input checked="" type="checkbox"/>	<input type="checkbox"/>	<input checked="" type="checkbox"/>	<input checked="" type="checkbox"/>	<input checked="" type="checkbox"/>	<input checked="" type="checkbox"/>
MN 8	<input checked="" type="checkbox"/>	<input type="checkbox"/>	<input checked="" type="checkbox"/>	<input checked="" type="checkbox"/>	<input checked="" type="checkbox"/>	<input checked="" type="checkbox"/>
MNO 4	<input type="checkbox"/>	<input type="checkbox"/>	<input checked="" type="checkbox"/>	<input checked="" type="checkbox"/>	<input checked="" type="checkbox"/>	<input checked="" type="checkbox"/>
MNO 5	<input type="checkbox"/>	<input type="checkbox"/>	<input checked="" type="checkbox"/>	<input checked="" type="checkbox"/>	<input checked="" type="checkbox"/>	<input checked="" type="checkbox"/>
MNO 6	<input checked="" type="checkbox"/>	<input type="checkbox"/>	<input checked="" type="checkbox"/>	<input checked="" type="checkbox"/>	<input checked="" type="checkbox"/>	<input checked="" type="checkbox"/>
MNO 8	<input checked="" type="checkbox"/>	<input type="checkbox"/>	<input checked="" type="checkbox"/>	<input checked="" type="checkbox"/>	<input checked="" type="checkbox"/>	<input checked="" type="checkbox"/>
MNO 10	<input type="checkbox"/>	<input checked="" type="checkbox"/>	<input checked="" type="checkbox"/>	<input checked="" type="checkbox"/>	<input checked="" type="checkbox"/>	<input checked="" type="checkbox"/>
MNO 12	<input type="checkbox"/>	<input checked="" type="checkbox"/>	<input checked="" type="checkbox"/>	<input checked="" type="checkbox"/>	<input checked="" type="checkbox"/>	<input checked="" type="checkbox"/>

Stand 01/2022 – Dekomaterial nicht im Lieferumfang enthalten- Technische Änderungen vorbehalten.



MÖBELTRESORE



**MÜLLER
SAFE**

MÖBELTRESOR MV / MVO



Modell MVO 10



EINBRUCHSICHERHEIT

Widerstandsgrad I nach EN 1143-1
zertifiziert durch ECB•S



BAUART

Gehäuse: Doppelwandig
Tür: Doppelwandig
Scharniere: Innenliegend
Türöffnungswinkel: 90°
Verankerung: 1 Buchse im Boden



VERSCHLUSS

Kräftiges Zentralriegelwerk mit Doppelbart-Hochsicherheitschloss
2 Schlüssel (95 mm)



LACKIERUNG

Lichtgrau, RAL 7035 (Sonderlackierung nach RAL-Farbtönen gegen Aufpreis)



VERSICHERBAR

Privat bis 65.000,- € / Gewerblich bis 20.000,- €
Bitte sprechen Sie mit Ihrem Versicherer, da die genannten Versicherungssummen je nach Risiko, Einsatzgebiet und Versicherer abweichen können.



MÖBELTRESORE

MÖBELTRESOR MV / MVO

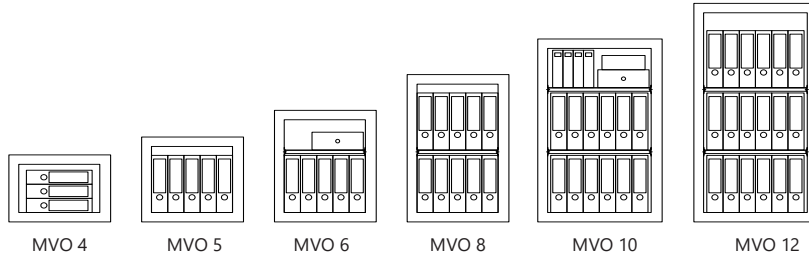

Modell	Außenmaße in mm			Innenmaße in mm			Türdurchgangsmaße		Fachböden	Tür 1 / 2-flügelig	Anzahl Ordner	Inhalt (Liter)	Gewicht (Kg)
	Höhe	Breite	Tiefe	Höhe	Breite	Tiefe	Höhe	Breite					
MV 2	376	496	270	270	395	120	270	320	1	1-flügelig	0	12	56
MV 3	476	496	270	370	395	120	370	320	1	1-flügelig	0	17	77
MV 4	376	496	360	270	395	210	270	320	1	1-flügelig	0	22	65
MV 5	476	496	360	370	395	210	370	320	1	1-flügelig	0	30	78
MV 6	636	496	360	530	395	210	530	320	2	1-flügelig	0	43	108
MV 8	836	496	360	730	395	210	730	320	2	1-flügelig	0	59	118
MVO 4	376	496	450	270	395	300	270	320	1	1-flügelig	3	33	81
MVO 5	476	496	450	370	395	300	370	320	1	1-flügelig	5	43	92
MVO 6	636	496	450	530	395	300	530	320	2	1-flügelig	5	61	118
MVO 8	836	496	450	730	395	300	730	320	2	1-flügelig	10	85	135
MVO 10	1026	606	450	920	505	300	920	430	2	1-flügelig	12	139	213
MVO 12	1226	606	450	1120	505	300	1120	430	3	1-flügelig	18	169	256



VERSCHLUSSOPTIONEN

Standardverschluss	Optionale Verschlussvarianten			
 +				 +
Doppelbartverschluss	Mechanisches Kombinationsschloss	Elektronisches Kombinationsschloss	Elektronisches Kombinationsschloss*	Doppelverschluss** (2 Doppelbartschlösser)

Optionen für die gesamte Serie möglich

* mit Notschlüssel, ca. 25 mm vorstehend ** ab MV 6 / MVO 6, auch andere Schlossoptionen möglich



ZUBEHÖR GEGEN AUFPREIS

Modell	Innentresor Höhe = 130 mm	Innentresor Höhe = 200 mm	Türanschlag links	Zusätzlicher Fachboden	Zusätzliche Buchse für Verankerung nach Positions- Angabe Ø = 13 mm	Spezialdübel für Befestigung im Betonboden
MV 2	<input type="checkbox"/>	<input type="checkbox"/>	<input checked="" type="checkbox"/>	<input checked="" type="checkbox"/>	<input checked="" type="checkbox"/>	<input checked="" type="checkbox"/>
MV 3	<input type="checkbox"/>	<input type="checkbox"/>	<input checked="" type="checkbox"/>	<input checked="" type="checkbox"/>	<input checked="" type="checkbox"/>	<input checked="" type="checkbox"/>
MV 4	<input type="checkbox"/>	<input type="checkbox"/>	<input checked="" type="checkbox"/>	<input checked="" type="checkbox"/>	<input checked="" type="checkbox"/>	<input checked="" type="checkbox"/>
MV 5	<input type="checkbox"/>	<input type="checkbox"/>	<input checked="" type="checkbox"/>	<input checked="" type="checkbox"/>	<input checked="" type="checkbox"/>	<input checked="" type="checkbox"/>
MV 6	<input checked="" type="checkbox"/>	<input type="checkbox"/>	<input checked="" type="checkbox"/>	<input checked="" type="checkbox"/>	<input checked="" type="checkbox"/>	<input checked="" type="checkbox"/>
MV 8	<input checked="" type="checkbox"/>	<input type="checkbox"/>	<input checked="" type="checkbox"/>	<input checked="" type="checkbox"/>	<input checked="" type="checkbox"/>	<input checked="" type="checkbox"/>
MVO 4	<input type="checkbox"/>	<input type="checkbox"/>	<input checked="" type="checkbox"/>	<input checked="" type="checkbox"/>	<input checked="" type="checkbox"/>	<input checked="" type="checkbox"/>
MVO 5	<input type="checkbox"/>	<input type="checkbox"/>	<input checked="" type="checkbox"/>	<input checked="" type="checkbox"/>	<input checked="" type="checkbox"/>	<input checked="" type="checkbox"/>
MVO 6	<input checked="" type="checkbox"/>	<input type="checkbox"/>	<input checked="" type="checkbox"/>	<input checked="" type="checkbox"/>	<input checked="" type="checkbox"/>	<input checked="" type="checkbox"/>
MVO 8	<input checked="" type="checkbox"/>	<input type="checkbox"/>	<input checked="" type="checkbox"/>	<input checked="" type="checkbox"/>	<input checked="" type="checkbox"/>	<input checked="" type="checkbox"/>
MVO 10	<input type="checkbox"/>	<input checked="" type="checkbox"/>	<input checked="" type="checkbox"/>	<input checked="" type="checkbox"/>	<input checked="" type="checkbox"/>	<input checked="" type="checkbox"/>
MVO 12	<input type="checkbox"/>	<input checked="" type="checkbox"/>	<input checked="" type="checkbox"/>	<input checked="" type="checkbox"/>	<input checked="" type="checkbox"/>	<input checked="" type="checkbox"/>

Stand 01/2022 – Dekomaterial nicht im Lieferumfang enthalten- Technische Änderungen vorbehalten.



MÖBELTRESORE

HOTELTRESORE HT



HOTELTRESORE HT-D

BAUART

Gehäuse: Rundum stabiles Stahlblech
Verankerung: 3 Bohrungen in der Rückwand, 1 im Boden

Automatische Öffnung und Verriegelung durch Motorantrieb

VERSCHLUSS

Elektronisches Schloss mit Mastercode mit Notschlüssel

LACKIERUNG

Cremeweiß, RAL 9001



HOTELTRESORE HT-DCP

BAUART

Gehäuse: Rundum stabiles Stahlblech
Verankerung: 3 Bohrungen in der Rückwand, 1 im Boden

Automatische Öffnung und Verriegelung durch Motorantrieb mit Kartendurchzug für Kreditkarte

VERSCHLUSS

Elektronisches Schloss mit Mastercode mit Notschlüssel

LACKIERUNG

Cremeweiß, RAL 9001



HOTELTRESORE HT-HL

BAUART

Gehäuse: Rundum stabiles Stahlblech
Verankerung: 3 Bohrungen in der Rückwand, 1 im Boden

Automatische Öffnung und Verriegelung durch Motorantrieb
Geeignet zum Verschließen/Aufbewahren eines Laptops

VERSCHLUSS

Elektronisches Schloss mit Mastercode mit Notschlüssel

LACKIERUNG

Cremeweiß, RAL 9001

Modell	Außenmaße in mm			Innenmaße in mm			Bohrungen		Fachböden	Gewicht (Kg)
	Höhe	Breite	Tiefe	Höhe	Breite	Tiefe	Boden	Rückwand		
HT-D	250	350	250	220	340	200	1	3	1	10
HT-DCP	230	405	365	200	400	300	1	3	-	15
HT-HL	204	420	370	180	415	300	1	3	-	13

HOTELTRESORE HT



HT-PL2031



BAUART

Gehäuse: Rundum stabiles Stahlblech

Verankerung: 2 Bohrungen in der Rückwand, 2 im Boden

Automatische Öffnung und Verriegelung durch Motorantrieb



VERSCHLUSS

Elektronisches Schloss mit Mastercode
mit Notschlüssel



LACKIERUNG

Anthrazit



HT-PL2031



HT-PL2535



HT-PL2042



HT-PL2047

Modell	Außenmaße in mm			Innenmaße in mm			Bohrungen		Fachböden	Gewicht (Kg)
	Höhe	Breite	Tiefe	Höhe	Breite	Tiefe	Boden	Rückwand		
HT-PL2031	200	310	200	196	296	140	2	2	0	6
HT-PL2535	250	350	250	246	346	190	2	2	0	8
HT-PL2042	200	420	370	196	416	310	2	2	0	10
HT-PL2047	200	470	370	196	466	310	2	2	0	10

Stand 01/2022 – Dekomaterial nicht im Lieferumfang enthalten- Technische Änderungen vorbehalten.



MÖBELTRESOR MHT



EINBRUCHSICHERHEIT Gehäuse aus Stahl, robust gegen Zugriffe



VERSCHLUSS Elektronisches Schloss mit Notschlüssel



MHT 25



MHT 40



MHT 65

Modell	Außenmaße in mm			Innenmaße in mm			Bohrungen		Fachböden	Gewicht (Kg)
	Höhe	Breite	Tiefe	Höhe	Breite	Tiefe	Boden	Rückwand		
MHT 25	250	350	250	247	347	188	4	2	1	8
MHT 40	400	400	350	397	397	304	4	2	1	18
MHT 65	650	400	350	647	397	304	4	2	2	23

Stand 01/2022 – Dekomaterial nicht im Lieferumfang enthalten- Technische Änderungen vorbehalten.



Müller Safe GmbH

In der Hirtenwiese 6

35745 Herborn, Germany

www.mueller-safe.de

zentrale@mueller-safe.de





MÜLLER
SAFE



WANDTRESORE

STECKDOSENTRESOR **STW**



Modell STW



HANDHABUNG

Abnehmen der mittels Schnappverschluss befestigten Steckdosenattrappe. Öffnen des Schlosses und Herausziehen der mittleren Schublade. Nacheinander die zwei seitlichen Schubladen in Mittelstellung bringen und herausnehmen. Bodenplatte herausnehmen. Das Einsetzen erfolgt in umgekehrter Reihenfolge

Bei geschlossenem Tresor ist nur die Steckdosen-Attrappe sichtbar. Die mittlere und die seitlichen Schubkästen sind leicht herausnehmbar. Dieser Tresor ist besonders für Schmuck geeignet. Nach Herausnehmen der Bodenplatte bietet sich Raum für Papiergeld, Sparbücher, Reisepässe usw.



BAUART

Gehäuse: 2 mm stark, aus Stahl



VERSCHLUSS

Steckdosen-Attrappe mit Schnappverschluss, mittlerer Schubkasten mit einem Doppelbart-Hochsicherheitsschloss mit 7 Zuhaltungen
2 Schlüssel (58 mm)



LACKIERUNG

Lichtgrau, RAL 7035 (Sonderlackierung nach RAL-Farbtönen gegen Aufpreis)



VERSICHERBAR

Individuelle Vereinbarung mit Versicherung
Bitte sprechen Sie mit Ihrem Versicherer, da die genannten Versicherungssummen je nach Risiko, Einsatzgebiet und Versicherer abweichen können.



STECKDOSENTRESOR **STW**



Modell	Außenmaße in mm			Innenmaße in mm			Gewicht (Kg)
	Höhe	Breite	Tiefe	Höhe	Breite	Tiefe	
STW 1	130	360	130	126	330	105	4



VERSCHLUSSOPTIONEN

Standardverschluss	
Modell	
STW 1	

Stand 01/2022 – Dekomaterial nicht im Lieferumfang enthalten- Technische Änderungen vorbehalten.



WANDTRESORE

WANDTRESOR WB



Modell WB 36



EINBRUCHSICHERHEIT Sicherheitsstufe B nach VDMA 24992 (Stand 05/1995)



BAUART

Gehäuse: Einwandig
Tür: Doppelwandig
Scharniere: Innenliegend
Türöffnungswinkel: 90°
Tresor zum Einmauern in eine Wand



VERSCHLUSS

Doppelbart-Hochsicherheitsschloss
2 Schlüssel (65 mm)



LACKIERUNG

Lichtgrau, RAL 7035 (Sonderlackierung nach RAL-Farbtönen gegen Aufpreis)



VERSICHERBAR

Individuelle Vereinbarung mit Versicherung
Bitte sprechen Sie mit Ihrem Versicherer, da die genannten Versicherungssummen je nach Risiko, Einsatzgebiet und Versicherer abweichen können.



WANDTRESOR WB

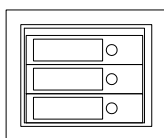

WB 36

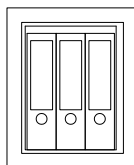

WB 44

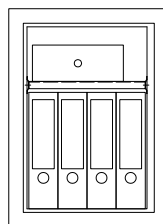



WB 60

Modell	Außenmaße in mm			Innenmaße in mm			Türdurchgangsmaße		Fachböden	Tür 1 / 2-flügelig	Anzahl Ordner	Inhalt (Liter)	Gewicht (Kg)
	Höhe	Breite	Tiefe	Höhe	Breite	Tiefe	Höhe	Breite					
WB 28	280	280	160	180	220	95	180	160	1	1-flügelig	0	3	11
WB 36	360	440	365	260	380	300	260	320	1	1-flügelig	3	29	23
WB 44	440	360	365	340	300	300	340	240	1	1-flügelig	3	30	23
WB 60	600	440	365	500	380	300	500	320	1	1-flügelig	4	57	32



VERSCHLUSSOPTIONEN

	Standardverschluss	Optionale Verschlussvarianten
		
Modell	Doppelbartschloss	Elektronisches Kombinationsschloss
WB 28	■	□
WB 36	■	■
WB 44	■	■
WB 60	■	■

Stand 01/2022 – Dekomaterial nicht im Lieferumfang enthalten- Technische Änderungen vorbehalten.



WANDTRESORE

WANDTRESOR VN / VNO



Modell VNO 8



EINBRUCHSICHERHEIT Widerstandsgrad 0 nach EN 1143-1
zertifiziert durch ECB-S



BAUART Gehäuse: Einwandig
Tür: Doppelwandig
Scharniere: Innenliegend
Türöffnungswinkel: 90°
Tresor zum Einmauern in eine Wand



VERSCHLUSS Kräftiges Zentralriegelwerk mit Doppelbart-Hochsicherheitschloss
2 Schlüssel (95 mm)



LACKIERUNG Lichtgrau, RAL 7035 (Sonderlackierung nach RAL-Farbtönen gegen Aufpreis)



VERSICHERBAR Privat bis 40.000,- € / Gewerblich bis 10.000,- €
Bitte sprechen Sie mit Ihrem Versicherer, da die genannten Versicherungssummen je nach Risiko, Einsatzgebiet und Versicherer abweichen können.



WANDTRESOR VN / VNO

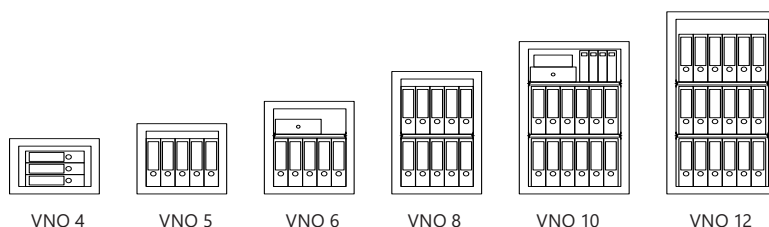

Modell	Außenmaße in mm			Innenmaße in mm			Türdurchgangsmaße		Fachböden	Tür 1 / 2-flügelig	Anzahl Ordner	Inhalt (Liter)	Gewicht (Kg)
	Höhe	Breite	Tiefe	Höhe	Breite	Tiefe	Höhe	Breite					
VN 2	370	490	210	270	395	120	270	320	1	1-flügelig	0	12	35
VN 3	470	490	210	370	395	120	370	320	1	1-flügelig	0	17	49
VN 4	370	490	300	270	395	120	270	320	1	1-flügelig	0	22	37
VN 5	470	490	300	370	395	210	370	320	1	1-flügelig	0	30	52
VN 6	620	490	300	520	395	210	520	320	2	1-flügelig	0	43	66
VN 8	820	490	300	720	395	210	720	320	2	1-flügelig	0	59	86
VNO 4	370	490	390	270	395	300	270	320	1	1-flügelig	3	32	39
VNO 5	470	490	390	370	395	300	370	320	1	1-flügelig	5	43	55
VNO 6	620	490	390	520	395	300	520	320	2	1-flügelig	5	61	75
VNO 8	820	490	390	720	395	300	720	320	2	1-flügelig	10	85	89
VNO 10	1020	600	390	920	505	300	920	430	2	1-flügelig	12	139	140
VNO 12	1220	600	390	1120	505	300	1120	430	3	1-flügelig	18	169	170



VERSCHLUSSOPTIONEN

Standardverschluss	Optionale Verschlussvarianten			
Doppelbartverschluss	Mechanisches Kombinationsschloss	Elektronisches Kombinationsschloss	Elektronisches Kombinationsschloss*	Doppelverschluss** (2 Doppelbartschlösser)

Optionen für die gesamte Serie möglich

* mit Notschlüssel, ca. 25 mm vorstehend ** ab VN 6 / VNO 6, auch andere Schlossoptionen möglich



ZUBEHÖR GEGEN AUFPREIS

Modell	Innentresor Höhe = 130 mm	Innentresor Höhe = 200 mm	Türanschlag links	Zusätzlicher Fachboden
VN 2	<input type="checkbox"/>	<input type="checkbox"/>	<input type="checkbox"/>	<input type="checkbox"/>
VN 3	<input type="checkbox"/>	<input type="checkbox"/>	<input type="checkbox"/>	<input type="checkbox"/>
VN 4	<input type="checkbox"/>	<input type="checkbox"/>	<input type="checkbox"/>	<input type="checkbox"/>
VN 5	<input type="checkbox"/>	<input type="checkbox"/>	<input type="checkbox"/>	<input type="checkbox"/>
VN 6	<input checked="" type="checkbox"/>	<input type="checkbox"/>	<input type="checkbox"/>	<input type="checkbox"/>
VN 8	<input checked="" type="checkbox"/>	<input type="checkbox"/>	<input type="checkbox"/>	<input type="checkbox"/>
VNO 4	<input type="checkbox"/>	<input type="checkbox"/>	<input type="checkbox"/>	<input type="checkbox"/>
VNO 5	<input type="checkbox"/>	<input type="checkbox"/>	<input type="checkbox"/>	<input type="checkbox"/>
VNO 6	<input checked="" type="checkbox"/>	<input type="checkbox"/>	<input type="checkbox"/>	<input type="checkbox"/>
VNO 8	<input checked="" type="checkbox"/>	<input type="checkbox"/>	<input type="checkbox"/>	<input type="checkbox"/>
VNO 10	<input type="checkbox"/>	<input checked="" type="checkbox"/>	<input type="checkbox"/>	<input type="checkbox"/>
VNO 12	<input type="checkbox"/>	<input checked="" type="checkbox"/>	<input type="checkbox"/>	<input type="checkbox"/>

Stand 01/2022 – Dekomaterial nicht im Lieferumfang enthalten- Technische Änderungen vorbehalten.



WANDTRESORE

WANDTRESOR VC / VCO



Modell VC0 5



EINBRUCHSICHERHEIT Widerstandsgrad I nach EN 1143-1
zertifiziert durch ECB-S



BAUART Gehäuse: Einwandig
Tür: Doppelwandig
Scharniere: Innenliegend
Türöffnungswinkel: 90°
Tresor zum Einmauern in eine Wand



VERSCHLUSS Kräftiges Zentralriegelwerk mit Doppelbart-Hochsicherheitschloss
2 Schlüssel (95 mm)



LACKIERUNG Lichtgrau, RAL 7035 (Sonderlackierung nach RAL-Farbtönen gegen Aufpreis)



VERSICHERBAR Privat bis 65.000,- € / Gewerblich bis 20.000,- €
Bitte sprechen Sie mit Ihrem Versicherer, da die genannten Versicherungssummen je nach Risiko, Einsatzgebiet und Versicherer abweichen können.



WANDTRESOR VC / VCO

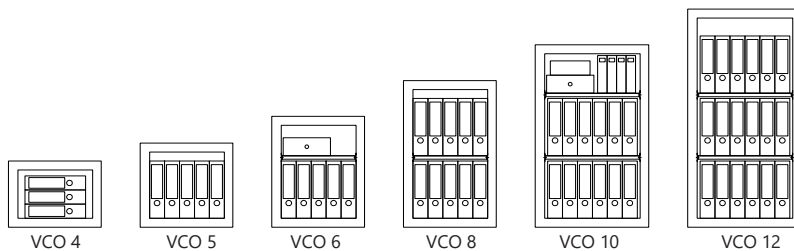

Modell	Außenmaße in mm			Innenmaße in mm			Türdurchgangsmaße		Fachböden	Tür 1 / 2-flügelig	Anzahl Ordner	Inhalt (Liter)	Gewicht (Kg)
	Höhe	Breite	Tiefe	Höhe	Breite	Tiefe	Höhe	Breite					
VC 2	370	490	210	270	395	120	270	320	1	1-flügelig	0	12	35
VC 3	470	490	210	370	395	120	370	320	1	1-flügelig	0	17	49
VC 4	370	490	300	270	395	120	270	320	1	1-flügelig	0	22	37
VC 5	470	490	300	370	395	210	370	320	1	1-flügelig	0	30	52
VC 6	620	490	300	520	395	210	520	320	2	1-flügelig	0	43	66
VC 8	820	490	300	720	395	210	720	320	2	1-flügelig	0	59	86
VCO 4	370	490	390	270	395	300	270	320	1	1-flügelig	3	32	39
VCO 5	470	490	390	370	395	300	370	320	1	1-flügelig	5	43	55
VCO 6	620	490	390	520	395	300	520	320	2	1-flügelig	5	61	75
VCO 8	820	490	390	720	395	300	720	320	2	1-flügelig	10	85	89
VCO 10	1020	600	390	920	505	300	920	430	2	1-flügelig	12	139	140
VCO 12	1220	600	390	1120	505	300	1120	430	3	1-flügelig	18	169	170



VERSCHLUSSOPTIONEN

Standardverschluss	Optionale Verschlussvarianten			
 Doppelbartschloss	 Mechanisches Kombinationsschloss	 Elektronisches Kombinationsschloss	 Elektronisches Kombinationsschloss*	 Doppelverschluss** (2 Doppelbartschlösser)

Optionen für die gesamte Serie möglich

* mit Notschlüssel, ca. 25 mm vorstehend ** ab VC 6 / VCO 6, auch andere Schlossoptionen möglich



ZUBEHÖR GEGEN AUFPREIS

Modell	Innentresor Höhe = 130 mm	Innentresor Höhe = 200 mm	Türanschlag links	Zusätzlicher Fachboden
VC 2	<input type="checkbox"/>	<input type="checkbox"/>	<input type="checkbox"/>	<input type="checkbox"/>
VC 3	<input type="checkbox"/>	<input type="checkbox"/>	<input type="checkbox"/>	<input type="checkbox"/>
VC 4	<input type="checkbox"/>	<input type="checkbox"/>	<input type="checkbox"/>	<input type="checkbox"/>
VC 5	<input type="checkbox"/>	<input type="checkbox"/>	<input type="checkbox"/>	<input type="checkbox"/>
VC 6	<input checked="" type="checkbox"/>	<input type="checkbox"/>	<input type="checkbox"/>	<input type="checkbox"/>
VC 8	<input checked="" type="checkbox"/>	<input type="checkbox"/>	<input type="checkbox"/>	<input type="checkbox"/>
VCO 4	<input type="checkbox"/>	<input type="checkbox"/>	<input type="checkbox"/>	<input type="checkbox"/>
VCO 5	<input type="checkbox"/>	<input type="checkbox"/>	<input type="checkbox"/>	<input type="checkbox"/>
VCO 6	<input checked="" type="checkbox"/>	<input type="checkbox"/>	<input type="checkbox"/>	<input type="checkbox"/>
VCO 8	<input checked="" type="checkbox"/>	<input type="checkbox"/>	<input type="checkbox"/>	<input type="checkbox"/>
VCO 10	<input type="checkbox"/>	<input checked="" type="checkbox"/>	<input type="checkbox"/>	<input type="checkbox"/>
VCO 12	<input type="checkbox"/>	<input checked="" type="checkbox"/>	<input type="checkbox"/>	<input type="checkbox"/>

Stand 01/2022 – Dekomaterial nicht im Lieferumfang enthalten- Technische Änderungen vorbehalten.



WANDTRESORE

Müller Safe GmbH

In der Hirtenwiese 6

35745 Herborn, Germany

www.mueller-safe.de

zentrale@mueller-safe.de





**MÜLLER
SAFE**



STAHLBÜROSCHRÄNKE

STAHLBÜROSCHRANK BS



Modell BS 1000



EINBRUCHSICHERHEIT Gehäuse aus Stahl
Robust gegen Zugriffe



BAUART **Gehäuse:** Doppelwandig
Tür: Mehrwandig
Scharniere: Außenliegend
Türöffnungswinkel: 180°
Griff/Beschlag: ca. 65 mm vorstehend



VERSCHLUSS Kräftiges Zentralriegelwerk mit Doppelbart-Hochsicherheitsschloss
2 Schlüssel (95 mm)



LACKIERUNG Lichtgrau, RAL 7035 (Sonderlackierung nach RAL-Farbtönen gegen Aufpreis)



VERSICHERBAR Individuelle Vereinbarung mit Versicherung
Bitte sprechen Sie mit Ihrem Versicherer, da die genannten Versicherungssummen je nach Risiko, Einsatzgebiet und Versicherer abweichen können.



STAHLBÜROSCHRANK BS

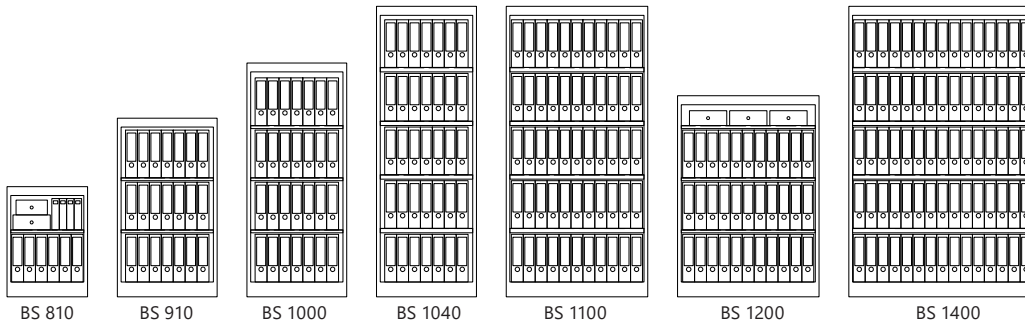

BS 810

BS 910

BS 1000

BS 1040

BS 1100

BS 1200

BS 1400

Modell	Außenmaße in mm			Innenmaße in mm			Türdurchgangsmaße		Fachböden	Tür 1 / 2-flügelig	Anzahl Ordner	Inhalt (Liter)	Gewicht (Kg)
	Höhe	Breite	Tiefe	Höhe	Breite	Tiefe	Höhe	Breite					
BS 810	740	540	550	620	490	450	580	410	1	1-flügelig	6	136	58
BS 910	1200	670	550	1070	620	450	1040	540	2	1-flügelig	21	292	95
BS 1000	1570	670	550	1420	620	450	1370	540	3	1-flügelig	28	396	125
BS 1040	1950	670	550	1820	620	450	1790	540	4	1-flügelig	35	502	142
BS 1100	1950	950	550	1820	900	450	1790	820	4	2-flügelig	55	729	174
BS 1200	1350	950	550	1200	900	450	1170	820	2	2-flügelig	33	486	135
BS 1400	1950	1260	550	1820	1210	450	1790	1130	4	2-flügelig	75	980	215

Beschläge 65 mm vorstehend



VERSCHLUSSOPTIONEN

Modell	Standardverschluss		Optionale Verschlussvarianten	
	Doppelbartschloss	Mechanisches Kombinationsschloss	Elektronisches Kombinationsschloss*	Doppelverschluss** (2 Doppelbartschlösser)
BS 810	■	■	■	■
BS 910	■	■	■	■
BS 1000	■	■	■	■
BS 1040	■	■	■	■
BS 1100	■	■	■	■
BS 1200	■	■	■	■
BS 1400	■	■	■	■

* mit Notschlüssel

** andere Schlosskombinationen möglich



ZUBEHÖR GEGEN AUFPREIS

Modell	Innentresor* Höhe = 350 mm	Innentresor* Höhe = 420 mm (zweiflügelig)	Türanschlag links	Zusätzlicher Fachboden	Hängeregistratur auf Teleskopschienen	Auszugssperre	Zusätzliche Buchse für Verankerung nach Positions- Angabe	Spezialdübel für Befestigung im Betonboden
BS 810	<input type="checkbox"/>	<input type="checkbox"/>	<input checked="" type="checkbox"/>	<input checked="" type="checkbox"/>	<input type="checkbox"/>	<input type="checkbox"/>	<input checked="" type="checkbox"/>	<input checked="" type="checkbox"/>
BS 910	<input checked="" type="checkbox"/>	<input type="checkbox"/>	<input checked="" type="checkbox"/>	<input checked="" type="checkbox"/>	<input checked="" type="checkbox"/>	<input checked="" type="checkbox"/>	<input checked="" type="checkbox"/>	<input checked="" type="checkbox"/>
BS 1000	<input checked="" type="checkbox"/>	<input type="checkbox"/>	<input checked="" type="checkbox"/>	<input checked="" type="checkbox"/>	<input checked="" type="checkbox"/>	<input checked="" type="checkbox"/>	<input checked="" type="checkbox"/>	<input checked="" type="checkbox"/>
BS 1040	<input checked="" type="checkbox"/>	<input type="checkbox"/>	<input checked="" type="checkbox"/>	<input checked="" type="checkbox"/>	<input checked="" type="checkbox"/>	<input checked="" type="checkbox"/>	<input checked="" type="checkbox"/>	<input checked="" type="checkbox"/>
BS 1100	<input type="checkbox"/>	<input checked="" type="checkbox"/>	<input type="checkbox"/>	<input checked="" type="checkbox"/>	<input checked="" type="checkbox"/>	<input checked="" type="checkbox"/>	<input checked="" type="checkbox"/>	<input checked="" type="checkbox"/>
BS 1200	<input type="checkbox"/>	<input checked="" type="checkbox"/>	<input type="checkbox"/>	<input checked="" type="checkbox"/>	<input checked="" type="checkbox"/>	<input checked="" type="checkbox"/>	<input checked="" type="checkbox"/>	<input checked="" type="checkbox"/>
BS 1400	<input type="checkbox"/>	<input checked="" type="checkbox"/>	<input type="checkbox"/>	<input checked="" type="checkbox"/>	<input checked="" type="checkbox"/>	<input checked="" type="checkbox"/>	<input checked="" type="checkbox"/>	<input checked="" type="checkbox"/>

* 1 Fachboden weniger

Stand 01/2022 – Dekomaterial nicht im Lieferumfang enthalten- Technische Änderungen vorbehalten.



STAHLBÜROSCHRÄNKE

STAHLBÜROSCHRANK BN



Modell BN 152



EINBRUCHSICHERHEIT Sicherheitsstufe S1 nach EN 14450
Sicherheitsstufe A nach VDMA 24992 (Stand 05/1995)



FEUERSCHUTZ LFS 30 nach EN 15659



BAUART
Gehäuse: Doppelwandig
Tür: Mehrwandig
Scharniere: Außenliegend
Türöffnungswinkel: 180°
Griff/Beschlag: ca. 65 mm vorstehend
Verankerung: 2 Buchsen im Boden



VERSCHLUSS Kräftiges Zentralriegelwerk mit Doppelbart-Hochsicherheitsschloss
2 Schlüssel (95 mm)



LACKIERUNG Lichtgrau, RAL 7035 (Sonderlackierung nach RAL-Farbtönen gegen Aufpreis)



VERSICHERBAR Privat bis 5.000,- € / Gewerblich bis 2.500,- €
Bitte sprechen Sie mit Ihrem Versicherer, da die genannten Versicherungssummen je nach Risiko, Einsatzgebiet und Versicherer abweichen können.

STAHLBÜROSCHRANK BN



Modell	Außenmaße in mm			Innenmaße in mm			Türdurchgangsmaße		Fachböden	Tür 1 / 2-flügelig	Anzahl Ordner	Inhalt (Liter)	Gewicht (Kg)
	Höhe	Breite	Tiefe	Höhe	Breite	Tiefe	Höhe	Breite					
BN 37	370	490	455	229	355	293	229	324	1	1-flügelig	3	24	41
BN 47	470	380	455	329	245	293	329	214	1	1-flügelig	3	24	40
BN 47S	470	490	455	329	355	293	329	324	1	1-flügelig	4	34	48
BN 67	670	490	455	529	355	293	529	324	1	1-flügelig	6	55	63
BN 82	820	490	455	679	355	293	679	324	1	1-flügelig	8	71	72
BN 117	1170	700	510	1029	565	348	1029	534	2	1-flügelig	21	202	129
BN 152	1520	700	510	1379	565	348	1379	534	3	1-flügelig	28	271	157
BN 187	1870	700	510	1729	565	348	1729	534	4	1-flügelig	35	340	188
BN 117/2	1170	950	510	1029	815	348	1029	784	2	2-flügelig	30	292	156
BN 187/2	1870	950	510	1729	815	348	1729	784	4	2-flügelig	50	490	220
BN 187/22	1870	1300	510	1729	1165	348	1729	1134	4	2-flügelig	75	701	293

Beschläge 65 mm vorstehend



VERSCHLUSSOPTIONEN

Standardverschluss	Optionale Verschlussvarianten		
Doppelbartverschluss	Mechanisches Kombinationsschloss	Elektronisches Kombinationsschloss	Elektronisches Kombinationsschloss*

Optionen für die gesamte Serie möglich

* mit Notschlüssel



ZUBEHÖR GEGEN AUFPREIS

Modell	Innentresor Höhe = 180 mm	Innentresor Höhe = 350 mm (zweiflügelig)	Türanschlag links	Zusätzlicher Fachboden	Hängeregistratur auf Teleskopschienen	Fachboden für Hängeregistratur	Spezialdübel für Befestigung im Betonboden
BN 37	<input type="checkbox"/>	<input type="checkbox"/>	<input checked="" type="checkbox"/>	<input checked="" type="checkbox"/>	<input checked="" type="checkbox"/>	<input checked="" type="checkbox"/>	<input checked="" type="checkbox"/>
BN 47	<input type="checkbox"/>	<input type="checkbox"/>	<input checked="" type="checkbox"/>	<input checked="" type="checkbox"/>	<input checked="" type="checkbox"/>	<input checked="" type="checkbox"/>	<input checked="" type="checkbox"/>
BN 47S	<input type="checkbox"/>	<input type="checkbox"/>	<input checked="" type="checkbox"/>	<input checked="" type="checkbox"/>	<input checked="" type="checkbox"/>	<input checked="" type="checkbox"/>	<input checked="" type="checkbox"/>
BN 67	<input type="checkbox"/>	<input type="checkbox"/>	<input checked="" type="checkbox"/>	<input checked="" type="checkbox"/>	<input checked="" type="checkbox"/>	<input checked="" type="checkbox"/>	<input checked="" type="checkbox"/>
BN 82	<input checked="" type="checkbox"/>	<input type="checkbox"/>	<input checked="" type="checkbox"/>	<input checked="" type="checkbox"/>	<input checked="" type="checkbox"/>	<input checked="" type="checkbox"/>	<input checked="" type="checkbox"/>
BN 117	<input checked="" type="checkbox"/>	<input type="checkbox"/>	<input checked="" type="checkbox"/>	<input checked="" type="checkbox"/>	<input checked="" type="checkbox"/>	<input checked="" type="checkbox"/>	<input checked="" type="checkbox"/>
BN 152	<input checked="" type="checkbox"/>	<input type="checkbox"/>	<input checked="" type="checkbox"/>	<input checked="" type="checkbox"/>	<input checked="" type="checkbox"/>	<input checked="" type="checkbox"/>	<input checked="" type="checkbox"/>
BN 187	<input checked="" type="checkbox"/>	<input type="checkbox"/>	<input checked="" type="checkbox"/>	<input checked="" type="checkbox"/>	<input checked="" type="checkbox"/>	<input checked="" type="checkbox"/>	<input checked="" type="checkbox"/>
BN 117/2	<input type="checkbox"/>	<input checked="" type="checkbox"/>	<input type="checkbox"/>	<input checked="" type="checkbox"/>	<input checked="" type="checkbox"/>	<input checked="" type="checkbox"/>	<input checked="" type="checkbox"/>
BN 187/2	<input type="checkbox"/>	<input checked="" type="checkbox"/>	<input type="checkbox"/>	<input checked="" type="checkbox"/>	<input checked="" type="checkbox"/>	<input checked="" type="checkbox"/>	<input checked="" type="checkbox"/>
BN 187/22	<input type="checkbox"/>	<input checked="" type="checkbox"/>	<input type="checkbox"/>	<input checked="" type="checkbox"/>	<input checked="" type="checkbox"/>	<input checked="" type="checkbox"/>	<input checked="" type="checkbox"/>

Stand 01/2022 – Dekomaterial nicht im Lieferumfang enthalten- Technische Änderungen vorbehalten.



STAHLBÜROSCHRÄNKE

STAHLBÜROSCHRANK GN



Modell GN 180 S



EINBRUCHSICHERHEIT

Sicherheitsstufe S2 nach EN 14450
Sicherheitsstufe B nach VDMA 24992 (Stand 05/1995)



BAUART

Gehäuse: Doppelwandig
Tür: Doppelwandig
Scharniere: Außenliegend
Türöffnungswinkel: 180°
Griff/Beschlag: ca. 65 mm vorstehend
Verankerung: 2 Buchsen im Boden, 2 in der Rückwand



VERSCHLUSS

Kräftiges Zentralriegelwerk mit Doppelbart-Hochsicherheitsschloss
2 Schlüssel (120 mm)



LACKIERUNG

Lichtgrau, RAL 7035 (Sonderlackierung nach RAL-Farbtönen gegen Aufpreis)



VERSICHERBAR

Privat bis 30.000,- € / Gewerblich bis 2.500,- €
Bitte sprechen Sie mit Ihrem Versicherer, da die genannten Versicherungssummen je nach Risiko, Einsatzgebiet und Versicherer abweichen können.

STAHLBÜROSCHRANK GN



Modell	Außenmaße in mm			Innenmaße in mm			Türdurchgangsmaße		Fachböden	Tür 1 / 2-flügelig	Anzahl Ordner	Inhalt (Liter)	Gewicht (Kg)
	Höhe	Breite	Tiefe	Höhe	Breite	Tiefe	Höhe	Breite					
GN 60	600	650	550	480	518	373	446	496	1	1-flügelig	6	93	200
GN 60 S	600	650	550	480	518	373	446	496	1	1-flügelig	6	93	300
GN 80	800	650	550	680	518	373	646	496	2	1-flügelig	6	131	200
GN 80 S	800	650	550	680	518	373	646	496	2	1-flügelig	6	131	300
GN 120	1200	650	550	1080	518	373	1046	496	2	1-flügelig	18	209	200
GN 120 S	1200	650	550	1080	518	373	1046	496	2	1-flügelig	18	209	300
GN 150	1500	650	550	1380	518	373	1346	496	3	1-flügelig	18	267	200
GN 150 S	1500	650	550	1380	518	373	1346	496	3	1-flügelig	18	267	300
GN 160	1600	650	550	1480	518	373	1446	496	3	1-flügelig	24	286	300
GN 180	1800	650	550	1680	518	373	1646	496	4	1-flügelig	26	325	350
GN 180 S	1800	1000	550	1680	868	373	1646	846	4	2-flügelig	48	544	375

Beschläge 65 mm vorstehend



VERSCHLUSSOPTIONEN

Standardverschluss	Optionale Verschlussvarianten		
Doppelbartverschluss	Mechanisches Kombinationsschloss	Elektronisches Kombinationsschloss	Elektronisches Kombinationsschloss*

Optionen für die gesamte Serie möglich

* mit Notschlüssel



ZUBEHÖR GEGEN AUFPREIS

Modell	Innentresor Höhe = 200 mm	Innentresor Höhe = 350 mm (zweiflügelig)	Türanschlag links	Zusätzlicher Fachboden	Hängeregistratur auf Teleskopschienen	Fachboden für Hängeregistratur	Zusätzliche Buchse für Verankerung nach Positions- Angabe Ø = 13 mm	Spezialdübel für Befestigung im Betonboden
GN 60	■	□	■	■	■	■	■	■
GN 60 S	■	□	■	■	■	■	■	■
GN 80	■	□	■	■	■	■	■	■
GN 80 S	■	□	■	■	■	■	■	■
GN 120	■	□	■	■	■	■	■	■
GN 120 S	■	□	■	■	■	■	■	■
GN 150	■	□	■	■	■	■	■	■
GN 150 S	■	□	■	■	■	■	■	■
GN 160	■	□	■	■	■	■	■	■
GN 180	■	□	■	■	■	■	■	■
GN 180 S	□	■	□	■	■	■	■	■

Stand 01/2022 – Dekomaterial nicht im Lieferumfang enthalten- Technische Änderungen vorbehalten.



STAHLBÜROSCHRÄNKE

STAHLBÜROSCHRANK DK



Modell DK-195/2



EINBRUCHSICHERHEIT

Sicherheitsstufe S2 nach EN 14450
Sicherheitsstufe B nach VDMA 24992 (Stand 05/1995)



BAUART

Gehäuse: Doppelwandig
Tür: Mehrwandig
Scharniere: Außenliegend
Türöffnungswinkel: 180°
Griff/Beschlag: ca. 65 mm vorstehend
Verankerung: 1 Buchse im Boden (2 Buchsen im Boden, wenn 2-flügelig)



VERSCHLUSS

Kräftiges Zentralriegelwerk mit Doppelbart-Hochsicherheitsschloss
2 Schlüssel (95 mm)



LACKIERUNG

Lichtgrau, RAL 7035 (Sonderlackierung nach RAL-Farbtönen gegen Aufpreis)



VERSICHERBAR

Privat bis 30.000,- € / Gewerblich bis 10.000,- €
Bitte sprechen Sie mit Ihrem Versicherer, da die genannten Versicherungssummen je nach Risiko, Einsatzgebiet und Versicherer abweichen können.

STAHLBÜROSCHRANK DK

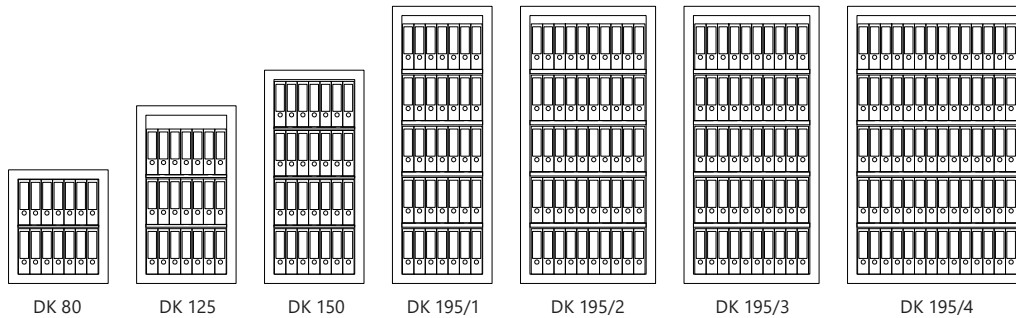

Modell	Außenmaße in mm			Innenmaße in mm			Türdurchgangsmaße		Fachböden	Tür 1 / 2-flügelig	Anzahl Ordner	Inhalt (Liter)	Gewicht (Kg)
	Höhe	Breite	Tiefe	Höhe	Breite	Tiefe	Höhe	Breite					
DK 80	800	700	500	668	568	338	668	568	2	1-flügelig	14	128	200
DK 125	1250	700	500	1118	568	338	1118	568	3	1-flügelig	21	214	210
DK 150	1500	700	500	1368	568	338	1368	568	3	1-flügelig	28	262	225
DK 195/1	1950	700	500	1818	568	338	1818	568	4	1-flügelig	35	349	300
DK 195/2	1950	950	550	1818	818	388	1818	818	4	1-flügelig	50	577	310
DK 195/3	1950	950	550	1818	818	388	1818	818	4	2-flügelig	50	577	310
DK 195/4	1950	1260	550	1818	1128	388	1818	1128	4	2-flügelig	75	866	390

Beschläge 65 mm vorstehend



VERSCHLUSSOPTIONEN

Modell	Standardverschluss	Optionale Verschlussvarianten			
	Doppelbartschloss	Mechanisches Kombinationsschloss	Elektronisches Kombinationsschloss	Elektronisches Kombinationsschloss*	Doppelverschluss** (2 Doppelbartschlösser)
DK 80	■	■	■	■	■
DK 125	■	■	■	■	■
DK 150	■	■	■	■	■
DK 195/1	■	■	■	■	■
DK 195/2	■	■	■	■	■
DK 195/3	■	■	■	■	■
DK 195/4	■	■	■	■	■

* mit Notschlüssel ** andere Schlosskombinationen möglich



ZUBEHÖR GEGEN AUFPREIS

Modell	Innentresor* Höhe = 390 mm	Innentresor* Höhe = 390 mm (zweiflügelig)	Türanschlag links	Zusätzlicher Fachboden	Hängeregistratur auf Teleskopschienen	Fachboden für Hängeregistratur	Zusätzliche Buchse für Verankerung nach Positions- Angabe Ø = 13 mm	Spezialdübel für Befestigung im Betonboden
DK 80	■	□	■	■	■	■	■	■
DK 125	■	□	■	■	■	■	■	■
DK 150	■	□	■	■	■	■	■	■
DK 195/1	■	□	■	■	■	■	■	■
DK 195/2	■	□	■	■	■	■	■	■
DK 195/3	□	■	□	■	■	■	■	■
DK 195/4	□	■	□	■	■	■	■	■

* 1 Fachboden weniger

Stand 01/2022 – Dekomaterial nicht im Lieferumfang enthalten- Technische Änderungen vorbehalten.



STAHLBÜROSCHRÄNKE

Müller Safe GmbH

In der Hirtenwiese 6

35745 Herborn, Germany

www.mueller-safe.de

zentrale@mueller-safe.de





MÜLLER
SAFE



SCHLÜSSELSCHRÄNKE

SCHLÜSSELSCHRANK SC



Modell SC 100



EINBRUCHSICHERHEIT Schlüsselschrank mit robustem Stahlblechgehäuse



BAUART

Gehäuse: Einwandig

Tür: Einwandig

Scharniere: Innenliegend

Türöffnungswinkel: 90°

Verankerung: 4 Bohrungen in der Rückwand

mit höhenverstellbaren, nummerierten, verschiedenfarbigen Hakenleisten



VERSCHLUSS

Zylinderschloss/ Zylinderschlösser

2 Schlüssel je Schloss



LACKIERUNG

Lichtgrau, RAL 7035



SCHLÜSSELSCHRANK SC

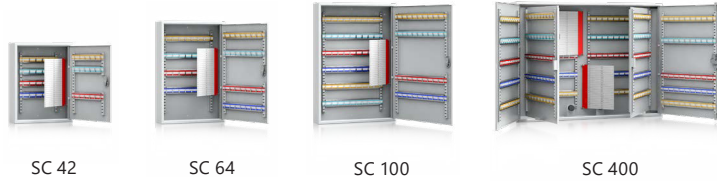

SC 42

SC 64

SC 100

SC 400

Modell	Außenmaße in mm			Anzahl Haken	Tür 1 / 2-flügelig	Anzahl Wendetafeln	Gewicht (Kg)
	Höhe	Breite	Tiefe				
SC 42	350	270	80	42	1-flügelig	0	4
SC 64	450	300	80	64	1-flügelig	0	5
SC 100	550	380	80	100	1-flügelig	0	8
SC 400	550	730	140	400	2-flügelig	2	21



VERSCHLUSSOPTIONEN

Standardverschluss



Zylinderschloss

Modell	Zylinderschloss
SC 42	■
SC 64	■
SC 100	■
SC 400	■

Stand 01/2022 – Dekomaterial nicht im Lieferumfang enthalten- Technische Änderungen vorbehalten.



SCHLÜSSELSCHRANK KL / GL



Modell KL 100



EINBRUCHSICHERHEIT Schlüsselschrank mit robustem Stahlblechgehäuse



BAUART

Gehäuse: Einwandig
Tür: Einwandig
Scharniere: Innenliegend
Türöffnungswinkel: 120°
Verankerung: 4 Bohrungen in der Rückwand
mit höhenverstellbaren Hakenleisten



VERSCHLUSS

Zylinderschloss/ Zylinderschlösser
2 Schlüssel je Schloss



LACKIERUNG

Lichtgrau, RAL 7035 (Sonderlackierung nach RAL-Farbtönen gegen Aufpreis)



SCHLÜSSELSCHRANK KL / GL



KL 30 KL 50 KL 80 KL 100 KL 120 KL 150 KL 180 KL 200



GL 240 GL 320 GL 400

Modell	Außenmaße in mm			Anzahl Haken	Tür 1 / 2-flügelig	Anzahl Wendetafeln	Gewicht (Kg)
	Höhe	Breite	Tiefe				
KL 30	550	380	80	30	1-flügelig	0	6,0
KL 50	550	380	80	50	1-flügelig	0	6,0
KL 80	550	380	80	80	1-flügelig	0	6,5
KL 100	550	380	80	100	1-flügelig	0	7,0
KL 120	550	380	140	120	1-flügelig	1	9,0
KL 150	550	380	140	150	1-flügelig	1	9,0
KL 180	550	380	140	180	1-flügelig	1	9,5
KL 200	550	380	140	200	1-flügelig	1	10,0
GL 240	550	746	140	240	2-flügelig	2	16,0
GL 320	550	746	140	320	2-flügelig	2	16,5
GL 400	550	746	140	400	2-flügelig	2	17,0



VERSCHLUSSOPTIONEN

Modell	Standardverschluss		Optionale Verschlussvarianten		
	Zylinderschloss	Mechanisches Kombinationsschloss	Elektronisches Kombinationsschloss	Doppelverschluss* (2 Zylinderschlösser)	Vorrichtung für Profilhalbzylinder
KL 30	■	■	■	■	■
KL 50	■	■	■	■	■
KL 80	■	■	■	■	■
KL 100	■	■	■	■	■
KL 120	■	■	■	■	■
KL 150	■	■	■	■	■
KL 180	■	■	■	■	■
KL 200	■	■	■	■	■
GL 240	■	■	■	■	■
GL 320	■	■	■	■	■
GL 400	■	■	■	■	■

* andere Schlosskombinationen möglich

Stand 01/2022 – Dekomaterial nicht im Lieferumfang enthalten- Technische Änderungen vorbehalten.



SCHLÜSSELSCHRANK GP

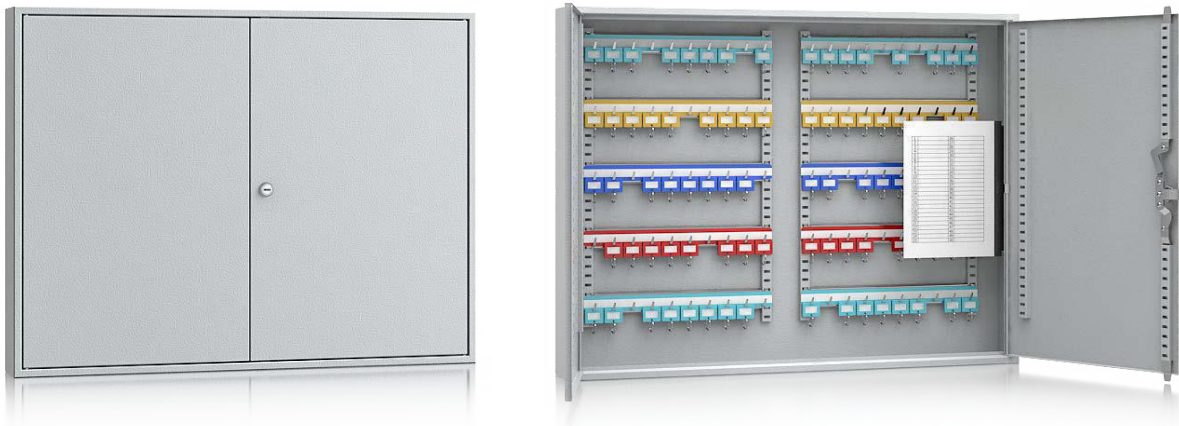

Modell GP 100



EINBRUCHSICHERHEIT Schlüsselschrank mit robustem Stahlgehäuse



BAUART

Gehäuse: Einwandig

Tür: Einwandig

Scharniere: Innenliegend

Türöffnungswinkel: 120°

Verankerung: 4 Bohrungen in der Rückwand

mit höhenverstellbaren, nummerierten, verschiedenfarbigen Hakenleisten



VERSCHLUSS

Zylinderschlösser

2 Schlüssel je Schloss



LACKIERUNG

Lichtgrau, RAL 7035 (Sonderlackierung nach RAL-Farbtönen gegen Aufpreis)



SCHLÜSSELSCHRANK GP



GP 100

GP 200

GP 300

GP 400

GP 500

GP 600

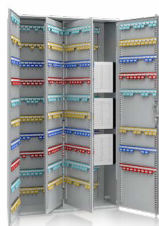

GP 780



GP 860



GP 940



GP 1020

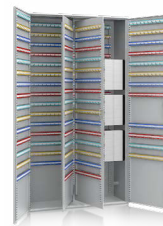

GP 1170

Modell	Außenmaße in mm			Innenmaße in mm			Anzahl Haken	Tür 1 / 2-flügelig	Gewicht (Kg)
	Höhe	Breite	Tiefe	Höhe	Breite	Tiefe			
GP 100	550	730	80	548	728	79	100	2-flügelig	14,5
GP 200	550	730	80	548	728	79	200	2-flügelig	15,0
GP 300	550	730	140	548	728	139	300	2-flügelig	19,0
GP 400	550	730	140	548	728	139	400	2-flügelig	19,5
GP 500	550	730	205	548	728	204	500	2-flügelig	25,5
GP 600	550	730	205	548	728	204	600	2-flügelig	26,0
GP 780	1300	730	250	1298	728	249	780	2-flügelig	59,0
GP 860	1300	730	250	1298	728	249	860	2-flügelig	59,5
GP 940	1300	730	250	1298	728	249	940	2-flügelig	60,0
GP 1020	1300	730	250	1298	728	249	1020	2-flügelig	60,5
GP 1170	1300	730	250	1298	728	249	1170	2-flügelig	61,5



VERSCHLUSSOPTIONEN

Modell	Standardverschluss	Optionale Verschlussvarianten	
	Zylinderschloss	Elektronisches Kombinationsschloss	Vorrichtung für Profilhalbzylinder
GP 100	■	■	■
GP 200	■	■	■
GP 300	■	■	■
GP 400	■	■	■
GP 500	■	■	■
GP 600	■	■	■
GP 780	■	■	■
GP 860	■	■	■
GP 940	■	■	■
GP 1020	■	■	■
GP 1170	■	■	■

* andere Schlosskombinationen möglich

Stand 01/2022 – Dekomaterial nicht im Lieferumfang enthalten- Technische Änderungen vorbehalten.



SCHLÜSSELSCHRÄNKE

SCHLÜSSELSCHRANK G / GG



Modell G 600



EINBRUCHSICHERHEIT Schlüsselschrank mit robustem Stahlgehäuse



BAUART

Gehäuse: Einwandig

Tür: Doppelwandig

Scharniere: Außenliegend

Türöffnungswinkel: 180°

Verankerung: 4 Bohrungen in der Rückwand

Die Modelle G und GG sind zweiflügelig, mit zwei gegenseitig schwenkbaren Wendetafeln innen. Die Wendetafeln sind beidseitig mit Schlüsselleisten bestückt. Erweiterbar durch Nachbestellung zusätzlicher Schlüsselleisten zum Einschrauben. Als Hängeschrank oder Standmodell mit Vierkant-Rohruntergestell lieferbar (Standausführung macht eine zusätzliche Wandbefestigung erforderlich).



VERSCHLUSS

Präzisions-Zylinderschloss mit Basquillverriegelung

2 vernickelte Schlüssel



LACKIERUNG

Lichtgrau, RAL 7035 (Sonderlackierung nach RAL-Farbtönen gegen Aufpreis)



SCHLÜSSELSCHRANK G / GG

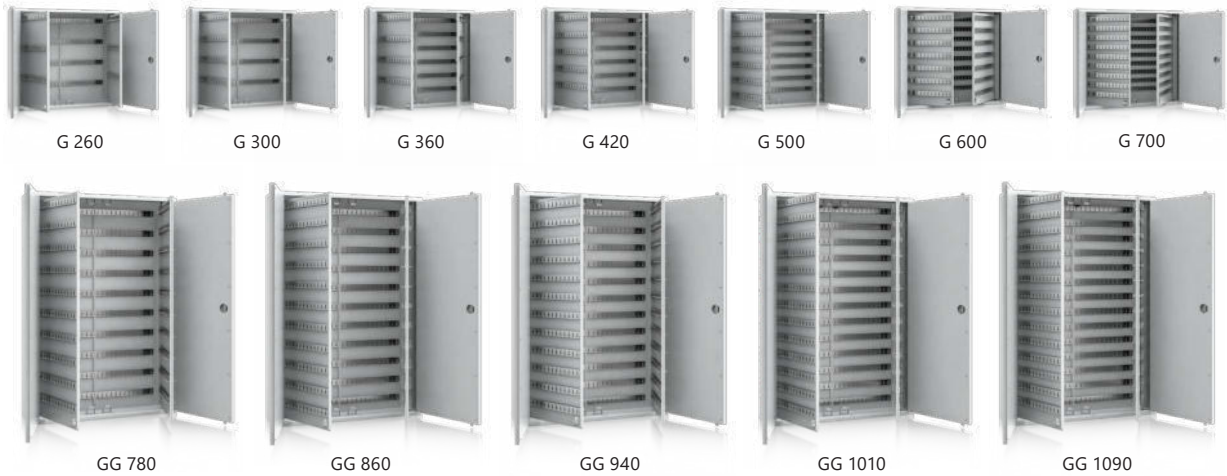

Modell	Außenmaße in mm			Schlüsselleisten (à 13 H.)		Raum zw. 2 Leisten		Anzahl Haken	Tür 1 / 2-flügelig	Gewicht (Kg)
	Höhe	Breite	Tiefe	Rückwand	Wendetafel	Rückwand	Wendetafel			
G 260	800	900	220	10 Leisten	10 Leisten	125x30	125x30	260	2-flügelig	48,0
G 300	800	900	220	8 Leisten	16 Leisten	160x30	160x30	312	2-flügelig	48,8
G 360	800	900	220	12 Leisten	16 Leisten	95x30	160x30	364	2-flügelig	49,6
G 420	800	900	220	12 Leisten	20 Leisten	95x30	125x30	416	2-flügelig	50,4
G 500	800	900	220	14 Leisten	24 Leisten	80x30	95x30	494	2-flügelig	51,6
G 600	800	900	220	16 Leisten	30 Leisten	70x30	70x30	598	2-flügelig	53,2
G 700	800	900	220	18 Leisten	36 Leisten	70x30	70x30	702	2-flügelig	54,8
GG 780	1300	900	220	20 Leisten	40 Leisten	95x30	95x30	780	2-flügelig	60,0
GG 860	1300	900	220	22 Leisten	44 Leisten	85x30	85x30	858	2-flügelig	61,2
GG 940	1300	900	220	24 Leisten	48 Leisten	75x30	75x30	936	2-flügelig	62,4
GG 1010	1300	900	220	26 Leisten	52 Leisten	70x30	65x30	1014	2-flügelig	63,6
GG 1090	1300	900	220	28 Leisten	56 Leisten	65x30	60x30	1092	2-flügelig	64,8



VERSCHLUSSOPTIONEN

Modell	Standardverschluss	Optionale Verschlussvarianten		
	Zylinderschloss	Elektronisches Kombinationsschloss	Doppelverschluss* (2 Zylinderschlösser)	Vorrichtung für Profilhalbzylinder
G 260	■	■	■	■
G 300	■	■	■	■
G 360	■	■	■	■
G 420	■	■	■	■
G 500	■	■	■	■
G 600	■	■	■	■
G 700	■	■	■	■
GG 780	■	■	■	■
GG 860	■	■	■	■
GG 940	■	■	■	■
GG 1010	■	■	■	■
GG 1090	■	■	■	■

* andere Schlosskombinationen möglich

Stand 01/2022 – Dekomaterial nicht im Lieferumfang enthalten- Technische Änderungen vorbehalten.



SCHLÜSSELSCHRÄNKE



**MÜLLER
SAFE**

SCHLÜSSELTRESOR MST 0

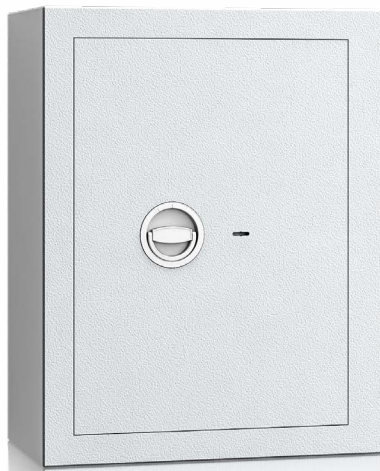

Modell MST 0-100



EINBRUCHSICHERHEIT

Widerstandsgrad 0 nach EN 1143-1
zertifiziert durch ECB•S



BAUART

Gehäuse: Doppelwandig

Tür: Doppelwandig

Scharniere: Innenliegend

Türöffnungswinkel: 90°

Verankerung: 1 Buchse im Boden

Mit einwandigem Sockel muss der Tresor über eine zusätzliche Buchse in der Wand verankert werden, da er sonst die Zulassung verliert.

Auch als Ausführung für Autoschlüssel erhältlich (längere Haken).



VERSCHLUSS

Kräftiges Zentralriegelwerk mit Doppelbart-Hochsicherheitschloss
2 Schlüssel (95 mm)



LACKIERUNG

Lichtgrau, RAL 7035 (Sonderlackierung nach RAL-Farbtönen gegen Aufpreis)



VERSICHERBAR

Privat bis 40.000,- € / Gewerblich bis 10.000,- €

Bitte sprechen Sie mit Ihrem Versicherer, da die genannten Versicherungssummen je nach Risiko, Einsatzgebiet und Versicherer abweichen können.



SCHLÜSSELSCHRÄNKE

SCHLÜSSELTRESOR MST 0

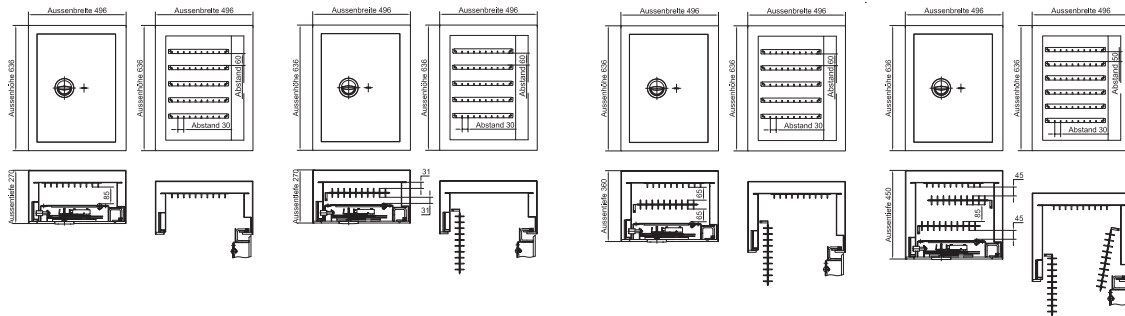

MST 0-50

MST 0-100

MST 0-150

MST 0-300

Modell	Außenmaße in mm			Aufteilung der Schlüsselleisten	Anzahl Haken	Tür 1 / 2-flügelig	Gewicht (Kg)
	Höhe	Breite	Tiefe				
MST 0-50	636	496	270	5 Leisten mit jeweils 10 Haken an der Rückwand	max. 50	1-flügelig	85
MST 0-100	636	496	270	1 Wendetafel, pro Seite 5 Leisten mit jew. 10 Haken	max. 100	1-flügelig	90
MST 0-150	636	496	360	5 Leisten mit jew. 10 Haken-Rückwand, 1 Wendetafel, pro Seite 5 Leisten mit jew. 10 Haken	max. 150	1-flügelig	112
MST 0-300	636	496	450	6 Leisten mit jew. 10 Haken Rückwand; 2 Wendetafeln, pro Seite 6 Leisten mit jew. 10 Haken	max. 300	1-flügelig	126



VERSCHLUSSOPTIONEN

Modell	Standardverschluss		Optionale Verschlussvarianten		
	Doppelbartschloss	Mechanisches Kombinationsschloss	Elektronisches Kombinationsschloss	Elektronisches Kombinationsschloss*	Doppelverschluss** (2 Doppelbartschlösser)
MST 0-50	■	■	■	■	■
MST 0-100	■	■	■	■	■
MST 0-150	■	■	■	■	■
MST 0-300	■	■	■	■	■

* mit Notschlüssel, ca. 25 mm vorstehend ** andere Schlosskombinationen möglich



ZUBEHÖR GEGEN AUFPREIS

Modell	Sockel (geschlossen) bis zu einer Höhe von 900 mm	Türanschlag links	Zusätzliche Buchse für Verankerung nach Positions-Angabe Ø = 13 mm	Spezialdübel für Befestigung im Betonboden
MST 0-50	■	■	■	■
MST 0-100	■	■	■	■
MST 0-150	■	■	■	■
MST 0-300	■	■	■	■

Stand 01/2022 – Dekomaterial nicht im Lieferumfang enthalten- Technische Änderungen vorbehalten.



SCHLÜSSELTRESOR MST I

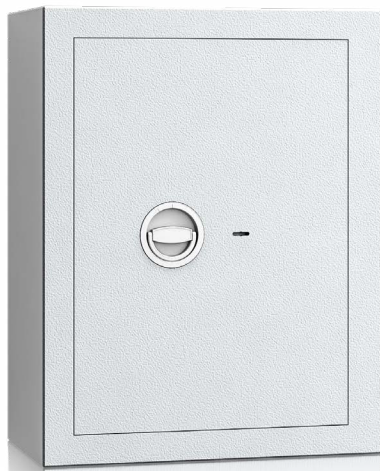

Modell MST I-100



EINBRUCHSICHERHEIT Widerstandsgrad I nach EN 1143-1
zertifiziert durch ECB•S



BAUART

Gehäuse: Doppelwandig
 Tür: Doppelwandig
 Scharniere: Innenliegend
 Türöffnungswinkel: 90°
 Verankerung: 1 Buchse im Boden
 Mit einwandigem Sockel **muss** der Tresor über eine zusätzliche Buchse in der Wand verankert werden, da er sonst die **Zertifizierung verliert**.

Auch als Ausführung für Autoschlüssel erhältlich (längere Haken).



VERSCHLUSS Kräftiges Zentralriegelwerk mit Doppelbart-Hochsicherheitschloss
2 Schlüssel (95 mm)



LACKIERUNG Lichtgrau, RAL 7035 (Sonderlackierung nach RAL-Farbtönen gegen Aufpreis)



VERSICHERBAR Privat bis 65.000,- € / Gewerblich bis 20.000,- €
Bitte sprechen Sie mit Ihrem Versicherer, da die genannten Versicherungssummen je nach Risiko, Einsatzgebiet und Versicherer abweichen können.



SCHLÜSSELTRESOR MST I

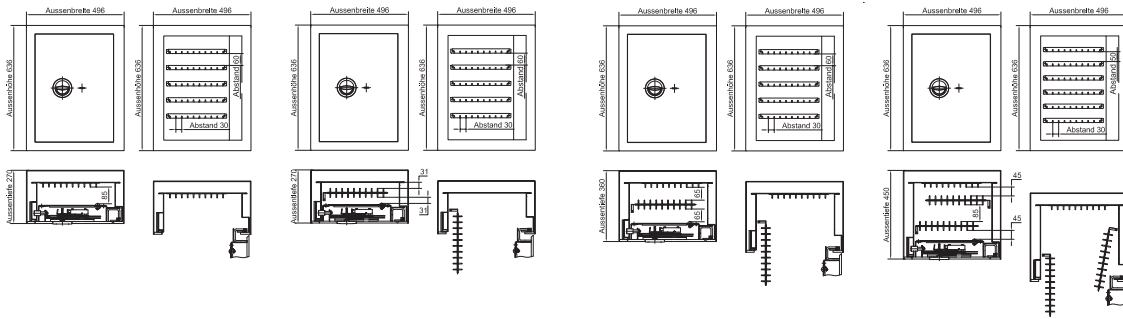

MST I-50

MST I-100

MST I-150

MST I-300

Modell	Außenmaße in mm			Aufteilung der Schlüsselleisten	Anzahl Haken	Tür 1 / 2-flügelig	Gewicht (Kg)
	Höhe	Breite	Tiefe				
MST I-50	636	496	270	5 Leisten mit jeweils 10 Haken an der Rückwand	max. 50	1-flügelig	85
MST I-100	636	496	270	1 Wendetafel, pro Seite 5 Leisten mit jew. 10 Haken	max. 100	1-flügelig	90
MST I-150	636	496	360	5 Leisten mit jew. 10 Haken-Rückwand, 1 Wendetafel, pro Seite 5 Leisten mit jew. 10 Haken	max. 150	1-flügelig	112
MST I-300	636	496	450	6 Leisten mit jew. 10 Haken Rückwand; 2 Wendetafeln, pro Seite 6 Leisten mit jew. 10 Haken	max. 300	1-flügelig	126



VERSCHLUSSOPTIONEN

Modell	Standardverschluss		Optionale Verschlussvarianten		
	Doppelbartschloss	Mechanisches Kombinationsschloss	Elektronisches Kombinationsschloss	Elektronisches Kombinationsschloss*	Doppelverschluss** (2 Doppelbartschlösser)
MST I-50	■	■	■	■	■
MST I-100	■	■	■	■	■
MST I-150	■	■	■	■	■
MST I-300	■	■	■	■	■

* mit Notschlüssel, ca. 25 mm vorstehend ** andere Schlosskombinationen möglich



ZUBEHÖR GEGEN AUFPREIS

Modell	Sockel (geschlossen) bis zu einer Höhe von 900 mm	Türanschlag links	Zusätzliche Buchse für Verankerung nach Positions-Angabe Ø = 13 mm	Spezialdübel für Befestigung im Betonboden
MST I-50	■	■	■	■
MST I-100	■	■	■	■
MST I-150	■	■	■	■
MST I-300	■	■	■	■

Stand 01/2022 – Dekomaterial nicht im Lieferumfang enthalten- Technische Änderungen vorbehalten.



SCHLÜSSELTRESOR SBN



Modell SBN 140



EINBRUCHSICHERHEIT Sicherheitsstufe S2 nach EN 14450
Sicherheitsstufe B nach VDMA 24992 (Stand 05/1995)



BAUART

Gehäuse: Doppelwandig
Tür: Doppelwandig
Scharniere: Außenliegend
Türöffnungswinkel: 180°
Griff/Beschlag: ca. 25 mm vorstehend
Verankerung: 2 Buchsen im Boden, 2 in der Rückwand
Tresore mit ausziehbaren Zwischenwänden, Hakenleisten stufenlos verstellbar, farbige aber nicht nummeriert



VERSCHLUSS Kräftiges Zentralriegelwerk mit Doppelbart-Hochsicherheitsschloss
2 Schlüssel (65 mm)



LACKIERUNG Lichtgrau, RAL 7035 (Sonderlackierung nach RAL-Farbtönen gegen Aufpreis)



VERSICHERBAR Privat bis 30.000,- € / Gewerblich bis 2.500,- €
Bitte sprechen Sie mit Ihrem Versicherer, da die genannten Versicherungssummen je nach Risiko, Einsatzgebiet und Versicherer abweichen können.





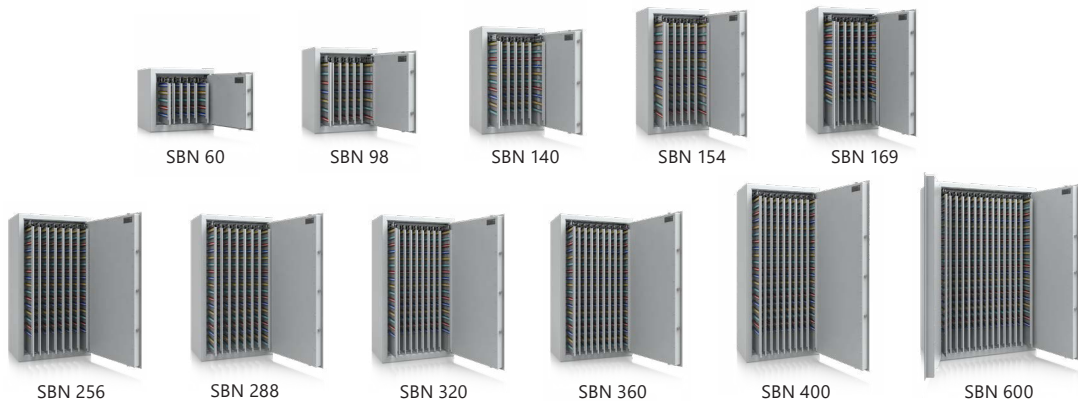

SCHLÜSSELTRESOR SBN



Modell	Außenmaße in mm			Anzahl Haken	Anzahl Auszugstafeln	Tür 1 / 2-flügelig	Gewicht (Kg)
	Höhe	Breite	Tiefe				
SBN 60	600	636	500	600	6	1-flügelig	300
SBN 98	800	636	500	980	7	1-flügelig	300
SBN 140	1000	636	500	1400	7	1-flügelig	300
SBN 154	1200	636	500	1540	7	1-flügelig	300
SBN 169	1200	636	500	1960	7	1-flügelig	300
SBN 256	1500	806	500	2560	8	1-flügelig	350
SBN 288	1500	806	500	2880	8	1-flügelig	350
SBN 320	1500	806	500	3200	10	1-flügelig	350
SBN 360	1500	806	500	3600	10	1-flügelig	350
SBN 400	1800	806	500	4000	10	1-flügelig	450
SBN 600	1800	1200	500	6000	15	2-flügelig	650



VERSCHLUSSOPTIONEN

Standardverschluss	Optionale Verschlussvarianten		
			
Doppelbartverschluss	Mechanisches Kombinationsschloss	Elektronisches Kombinationsschloss	Doppelverschluss* (2 Doppelbartschlösser)

Optionen für die gesamte Serie möglich

*auch andere Schlossoptionen möglich



ZUBEHÖR GEGEN AUFPREIS

Modell	Sockel (geschlossen) bis zu einer Höhe von 900 mm	Türanschlag links	Zusätzliche Buchse für Verankerung nach Positions-Angabe Ø = 13 mm	Spezialdübel für Befestigung im Betonboden
				

Optionen für die gesamte Serie möglich

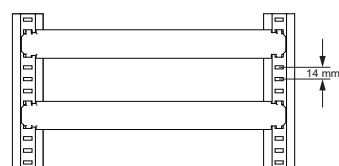
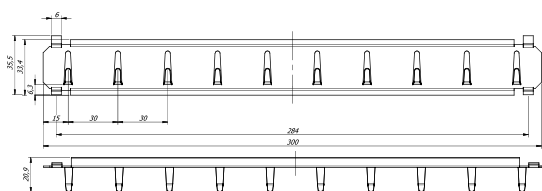

Stand 01/2022 – Dekomaterial nicht im Lieferumfang enthalten- Technische Änderungen vorbehalten.



SCHLÜSSELSCHRÄNKE

SCHLÜSSELTRESOR STZ



Modell STZ 140



EINBRUCHSICHERHEIT

Sicherheitsstufe S2 nach EN 14450
Sicherheitsstufe B nach VDMA 24992 (Stand 05/1995)



BAUART

Gehäuse: Doppelwandig
Tür: Doppelwandig
Scharniere: Innenliegend
Türöffnungswinkel: 90°
Tresore mit ausziehbaren Zwischenwänden, Hakenleisten stufenlos verstellbar

Auch als Ausführung für Autoschlüssel erhältlich (längere Haken).



VERSCHLUSS

Doppelbart-Hochsicherheitsschloss
2 Schlüssel (65 mm)



LACKIERUNG

Anthrazitgrau, RAL 7016
(Sonderlackierung nach RAL-Farbtönen gegen Aufpreis)



VERSICHERBAR

Privat bis 30.000,- € / Gewerblich bis 2.500,- €
Bitte sprechen Sie mit Ihrem Versicherer, da die genannten Versicherungssummen je nach Risiko, Einsatzgebiet und Versicherer abweichen können.



SCHLÜSSELTRESOR STZ



Modell	Außenmaße in mm			Anzahl Haken	Anzahl Auszugstafeln	Tür 1 / 2-flügelig	Buchsen		Gewicht (Kg)
	Höhe	Breite	Tiefe				Rückwand	Boden	
STZ 60	450	450	200	60	0	1-flügelig	4	0	31
STZ 100	600	450	200	100	0	1-flügelig	6	0	38
STZ 140	800	450	200	140	0	1-flügelig	6	0	46
STZ 200	600	450	250	200	1*	1-flügelig	6	0	43
STZ 280	800	450	250	280	1*	1-flügelig	6	0	52

*Schwenktafel, ** Schlüsseltafeln auf Teleskopauszug



VERSCHLUSSOPTIONEN

Modell	Standardverschluss	Optionale Verschlussvarianten
	Doppelbartschloss	Elektronisches Kombinationsschloss
STZ 60	■	■
STZ 100	■	■
STZ 140	■	■
STZ 200	■	■
STZ 280	■	■

Stand 01/2022 – Dekomaterial nicht im Lieferumfang enthalten- Technische Änderungen vorbehalten.



SCHLÜSSELSCHRÄNKE

Müller Safe GmbH

In der Hirtenwiese 6

35745 Herborn, Germany

www.mueller-safe.de

zentrale@mueller-safe.de

